

BLADEZ™ by

200U

OWNER'S MANUAL

*Important: Read all instructions carefully before using this product.
Register your product warranty online at: www.BHFitnessUSA.com.
Retain this owner's manual for future reference.*

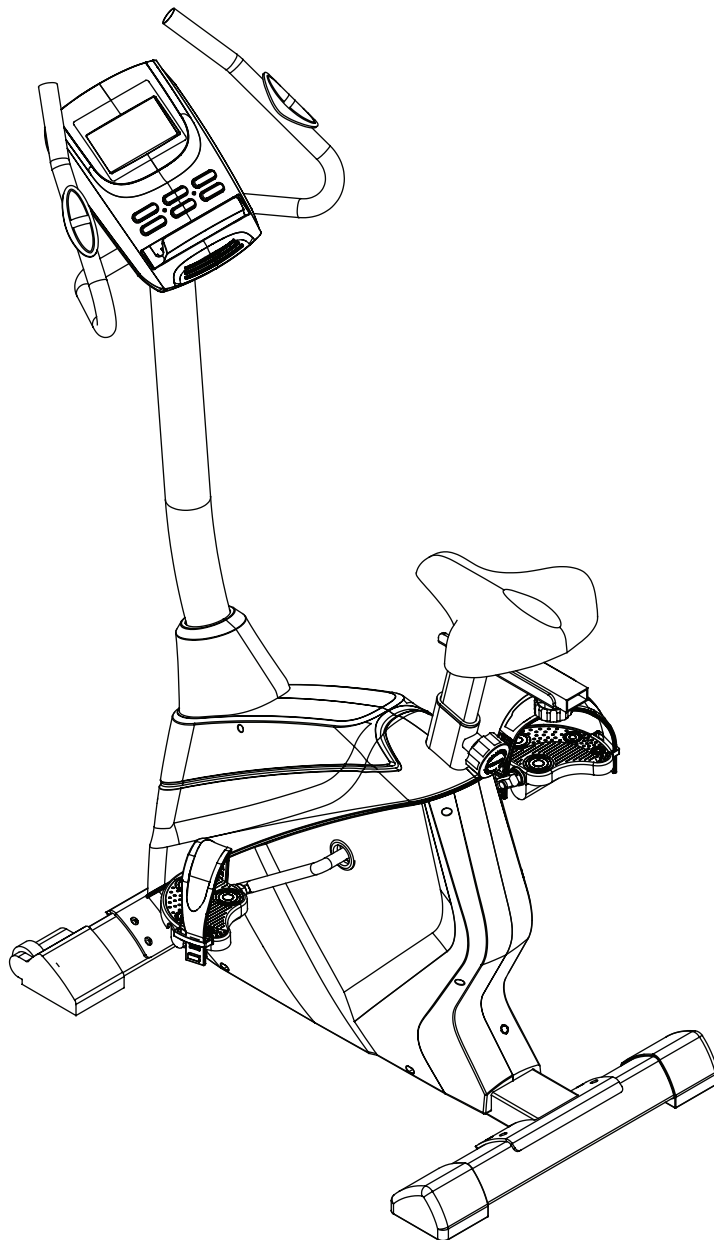



TABLE OF CONTENTS

Title	Page
Congratulations	02
Maintenance and Cleaning	02
Safety Information	03
Exercise Instruction	04
Training Guidelines	05
Suggested Stretches	09
Warning Labels	11
Maintenance and Tools	12
Assembly Instructions	13
Exploded View Drawing	19
Parts List	21
Console Operations	22
Warranty	31
French / Français	33

CONGRATULATIONS

Congratulations on your purchase of BH Fitness equipment. We hope you appreciate the style, quality, and value that exercisers around the world have come to expect from BH Fitness.

If you have any questions, concerns or product issues please call our Customer Service Team at 1-866-325-2339 or email us at CustomerSupport@BHNorthAmerica.com.

Carefully read through the instructions contained in this manual. They provide you with important information about assembly, safety, fitness and use of the machine. Please read ALL the safety information contained on the following page.

MAINTENANCE AND CLEANING

Care has been taken to assure that your equipment has been properly adjusted and lubricated at the factory. It is not recommended that the user attempt service on the internal components. Instead, seek service from an authorized service center. However, you may clean the outer surface. Use a soft cloth, dampened with warm water. Do not use aerosol sprays or pump bottles as they may deposit sediments upon the console surface. The use of harsh chemicals will destroy the protective coating and cause a static build-up that may damage the some of the components.

SAFETY INFORMATION

PRECAUTIONS

This equipment has been designed and constructed to provide maximum safety. Nevertheless, certain precautions should be taken when using exercise equipment. Read the whole manual before assembling and using the machine. Please observe the following safety precautions:

1. Keep children and pets away from this equipment at all times. DO NOT leave them unsupervised in the room where the machine is kept.
2. If you experience dizziness, nausea, chest pains or any other symptom while using this machine STOP the exercise. SEEK IMMEDIATE MEDICAL ATTENTION!
3. Use the machine on a level and solid surface. Adjust the feet for stability.
4. Keep your hands away from any of the joints and moving parts.
5. Wear clothing suitable for doing exercise. Do not wear baggy clothing that might get caught in the machine. Always wear athletic shoes when using the machine and tie the laces securely.
6. This machine must only be used for the purposes described in this manual. DO NOT use accessories that are not recommended by Bladez Fitness. Read manual prior to use and follow all warnings and instructions.
7. Do not place sharp objects near the machine.
8. Any person with physical or coordination limitations should not use the machine without the assistance of a qualified person or doctor. Misuse of this machine may result in serious injury.
9. Do warm-up stretching exercises before using the equipment.
10. Do not use the machine if it is not working correctly.
11. Before using the machine, thoroughly inspect the equipment for proper assembly.
12. Keep a perimeter of 3 feet (1 meter) around the machine before operating the equipment.
13. Use only authorized and trained technicians if a repair is needed.
14. Please follow the advice for correct training, as detailed in the Training Guidelines.
15. Use only the tools provided to assemble this machine.
16. Replace warning labels if damaged, illegible or removed.
17. This machine was designed for a maximum user weight of 275 lbs (125 kgs)
18. The machine can only be used by one person at a time.

CAUTION: Consult your doctor before beginning to use the machine or any exercise program. Read all of the instructions before using any exercise equipment.

KEEP THESE INSTRUCTIONS SAFE FOR FUTURE USE.

EXERCISE INSTRUCTION

Use of the machine offers various benefits; it can improve fitness, muscle tone and when used in conjunction with a calorie controlled diet, it can help you lose weight.

1. Consult your doctor before starting any exercise program. It is advisable to undergo a complete physical examination.
2. Work at the recommended exercise level. Do not over exert yourself.
3. If you feel any pain or discomfort, stop exercising immediately and consult your doctor.
4. Wear appropriate clothing and footwear for the exercise; do not wear loose clothing; do not wear leather soled shoes or footwear with high heels.
5. It is advised that you do warm-up stretches before working out.
6. Get on the equipment slowly and securely.
7. Select the program or workout option that is most closely aligned with your workout interests.
8. Start slowly and work your way up to a comfortable pace.
9. Be sure to cool down after your workout.

TRAINING GUIDELINES

Exercise is one of the most important factors in the overall health of an individual. Listed among its benefits are:

- Increased capacity for physical work (strength endurance)
- Increased cardiovascular (heart and arteries/veins) and respiratory efficiency
- Decreased risk of coronary heart disease
- Changes in body metabolism, e.g. losing weight
- Delaying the physiological effects of age
- Reduction in stress, increase in self-confidence, etc.

There are several components of physical fitness and each is defined below.

STRENGTH

The capacity of a muscle to exert a force against resistance. Strength contributes to power and speed.

MUSCULAR ENDURANCE

The capacity to exert a force repeatedly over a period of time, e.g. it is the muscular endurance of your legs to carry you 10 km without stopping.

FLEXIBILITY

The range of motion of your joints. Improving flexibility involves the stretching of muscles and tendons to maintain or increase suppleness, and it provides increased resistance to muscle injury or soreness.

CARDIO-RESPIRATORY ENDURANCE

The most essential component of physical fitness. It is the efficient functioning of the heart and lungs.

AEROBIC FITNESS

Is an exercise of relatively low intensity and long duration, which depends primarily on the aerobic energy system. Aerobic means "with oxygen", and refers to the use of oxygen in the body's metabolic or energy-generating process. Many types of exercise are aerobic, and by definition are performed at moderate levels of intensity for extended periods of time.

ANAEROBIC TRAINING

Is an exercise intense enough to trigger anaerobic metabolism. This means "without oxygen" and is the output of energy when the oxygen supply is insufficient to meet the body's long term energy demands. (For example, a 100 meter sprint.)

TRAINING GUIDELINES

OXYGEN UPTAKE

The effort that you can exert over a prolonged period of time is limited by your ability to deliver oxygen to the working muscles. Regular vigorous exercise produces a training effect that can increase your aerobic capacity by as much as 20 to 30%. An increased VO2 Max indicates an increased ability of the heart to pump blood, of the lungs to ventilate oxygen, and of the muscles to take up oxygen.

THE TRAINING THRESHOLD

This is the minimum level of exercise which is required to produce significant improvements in any physical fitness parameter.

OVERLOAD

This is where you exercise above your comfort level. The intensity, duration and frequency of exercise should be above the training threshold and should be gradually increased as the body adapts to the increasing demands. As your fitness level improves, the training threshold should rise. Working through your program and gradually increasing the overload factor is important.

PROGRESSION

As you become more fit, a higher intensity of exercise is required to create an overload and therefore provide continued improvement.

SPECIFICS

Different forms of exercise produce different results. The type of exercise that is carried out is specific to the muscle groups being used and to the energy source involved. There is little transfer of the effects of exercise, i.e. from strength training to cardiovascular fitness. That is why it is important to have an exercise program tailored to your specific needs.

REVERSIBILITY

If you stop exercising or do not do your program often enough, you will lose the benefits you have gained. Regular workouts are the key to success.

WARM-UP

Every exercise program should start with a warm-up where the body is prepared for the effort to come. It should be gentle and preferably use the muscles group to be involved later. Stretching should be included in both your warm-up and cool down, and should be performed after 3-5 minutes of low intensity aerobic activity or calisthenic type exercise.

WARM DOWN OR COOL DOWN

This involves a gradual decrease in the intensity of the exercise session. Following exercise, a large supply of blood remains in the working muscles. If it is not returned promptly to the central circulation, pooling of blood may occur in the muscles.

TRAINING GUIDELINES

HEART RATE

As you exercise, your heart rate increases. This is often used as a measure of the required intensity of an exercise. You need to exercise hard enough to condition your circulatory system, and increase your pulse rate, but not enough to strain your heart.

Your initial level of fitness is important when developing an exercise program. Depending on the individual, when starting an exercise program, you can achieve good training results with a heart rate of 110-120 beats per minute (BPM). If you are more fit, you will need a higher threshold of stimulation.

To begin with, you should exercise at a level that elevates your heart rate to about 65 to 70% of your maximum heart rate. If you find this is too easy, you may want to increase it, but it is better to lean on the conservative side.

As a rule of thumb, your maximum heart rate is calculated by subtracting your age from 220. As you increase in age, your heart, like other muscles, loses some of its efficiency. Some of this loss can be won back as fitness improves.

HOW TO CALCULATE YOUR HEART RATE

Immediately after exercising, take your heart rate by applying two fingers to your wrist or carotid artery in the neck. Count the beats for ten seconds. Multiply the number of beats times 6 to calculate your current heart rate in BPM (beats per minute). Ten seconds is long enough for accuracy. Since heart rate slows as you recover, a count longer than ten seconds isn't as accurate.

The following tables are guides for target heart rate per beginning fitness and above average fitness levels based on your age.

BEGINNER FITNESS LEVEL

AGE GROUP	25	30	35	40	45	50	55	60	65
10 Second Count	23	22	22	21	20	19	19	18	18
Heart Rate In Beats Per Minute	138	132	132	126	120	114	114	108	108

ABOVE AVERAGE FITNESS LEVEL

AGE GROUP	25	30	35	40	45	50	55	60	65
10 Second Count	26	26	25	24	23	22	22	21	20
Heart Rate In Beats Per Minute	156	156	150	144	138	132	132	126	120

Don't push yourself too hard to reach the figures on this table. It can be very uncomfortable if you over exercise. Let it happen naturally as you work through your program. Remember, the target is a guide, not a rule, a little above or below is just fine.

Don't be concerned with day to day variations in your pulse rate. Being under pressure or not enough sleep can affect it. Your pulse rate is a guide, don't become obsessed with it.

TRAINING GUIDELINES

MUSCLE SORENESS

For the first week or so, muscle soreness may be the only indication you have that you are on an exercise program. This, of course, does depend on your overall fitness level. A confirmation that you are on the correct program is a very slight soreness in most major muscle groups. This is quite normal and will disappear in a matter of days.

If you experience major discomfort, you may be on a program that is too advanced, or you have increased your program too rapidly.

If you experience pain during or after exercise, your body is telling you something. Stop exercising and consult your doctor.

WHAT TO WEAR

Wear clothing that will not restrict your movement in any way while exercising. Clothes should be light enough to allow the body to cool. Excessive clothing that causes you to perspire more than you normally would gives you no advantage. The extra weight you lose is body fluid and will be replaced with the next glass of water you drink. Always wear a pair of athletic shoes.

BREATHING DURING EXERCISE

Do not hold your breath while exercising. Breathe normally as much as possible. Remember, breathing involves the intake and distribution of oxygen, which feeds the working muscles.

REST PERIODS

Once you start your exercise program, you should continue through to the end. Do not break off halfway through and then restart at the same place later on without going through the warm-up stage again. The rest period required between exercises may vary from person to person.

SUGGESTED STRETCHES

HEAD ROLLS

Rotate your head to the right for one count while feeling the stretch up the left side of your neck. Next, rotate your head back for one count, stretching your chin to the ceiling. Rotate your head to the left for one count, and finally, drop your head to your chest for one count.

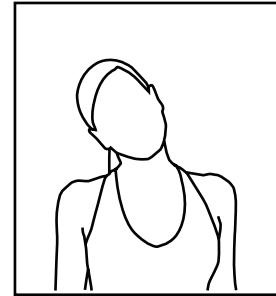

SHOULDER LIFTS

Lift your left shoulder up toward your ear for one count. Then lift your right shoulder up for one count as you lower your left shoulder.

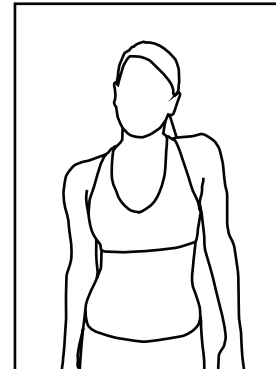

SIDE STRETCHES

Open your arms to the side and continue lifting them until they are over your head. Reach your left arm as far upward as you can for one count. Feel the stretch up your left side. Repeat this action with your right arm.

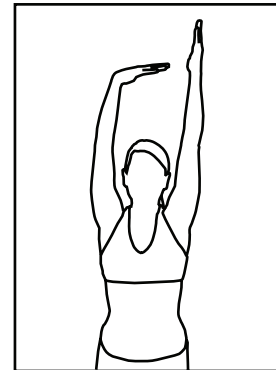

QUADRICEPS STRETCH

With one hand against a wall for balance, reach behind you and pull your left foot up. Bring your heel as close to your buttocks as possible. Hold for 15 counts and repeat with right foot up.

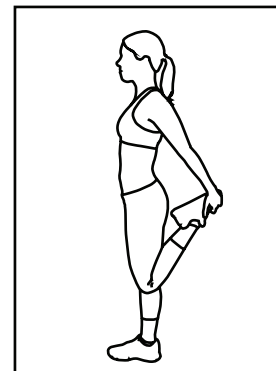

SUGGESTED STRETCHES

INNER THIGH STRETCH

Sit with the soles of your feet together with your knees pointing outward. Pull your feet as close into your groin as possible. Gently push your knees towards the floor. Hold for 15 counts.



TOE TOUCHES

Slowly bend forward from your waist, letting your back and shoulders relax as you stretch toward your toes. Reach down as far as you can and hold for 15 counts.

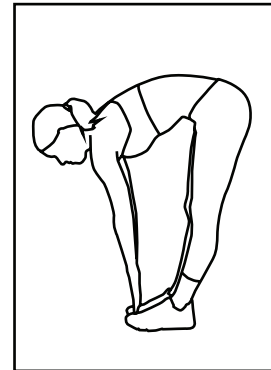

HAMSTRING STRETCHES

Sit with your right leg extended. Rest the soles of your left foot against your right inner thigh. Stretch toward your toes as far as possible. Hold for 15 counts. Relax and then repeat with left leg extended.

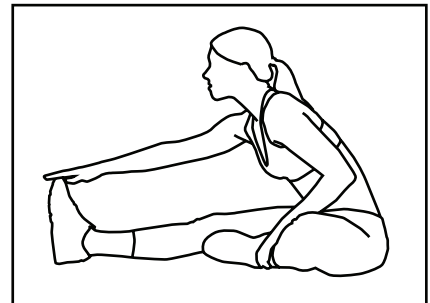

CALF/ACHILLES STRETCHES

Lean against a wall with your right leg in front of the left and your arms forward. Keep your left leg straight and the right foot on the floor; then bend the right leg and lean forward by moving your hip toward the wall. Hold, then repeat on the other side for 15 counts.

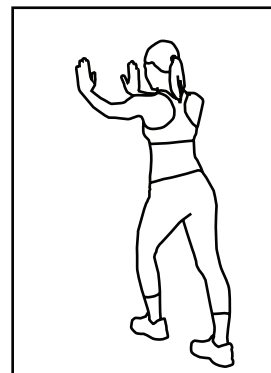

WARNING LABELS

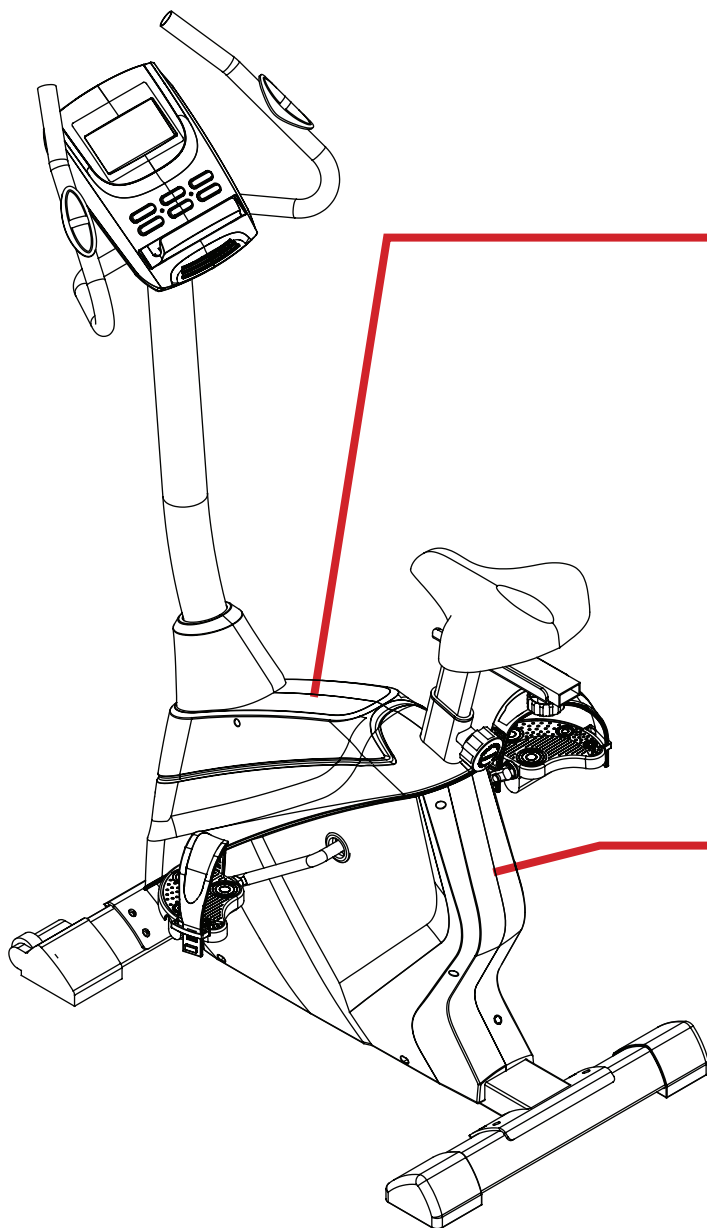

⚠️ WARNING ⚠️ AVERTISSEMENT

- Misuse of this machine may result in serious injury.
- Read user's manual prior to use and follow all warnings and instructions.
- Do not allow children on or around machine.
- User weight must not exceed 275 lbs/125 kgs.
- This product should always be used on a level surface.
- This product is not intended for therapeutic use.
- Replace label if damaged, illegible or removed.
- Keep body and clothing free and clear of all moving parts.
- The heart rate displayed may be inaccurate and should be used for reference only.
- Consult a physician prior to using any exercise equipment.
- This bike does not free-wheel. Pedals continue to spin when you stop pedaling.
- Spinning pedals can cause injury.
- Reduce pedal speed in a controlled manner.
- La mauvaise utilisation de cet appareil peut entraîner des blessures graves.
- lisez le manuel de l'utilisateur avant utilisation et suivez tous les avertissements et les instructions.
- Ne permettez pas aux enfants de se tenir sur ou autour de l'appareil.
- Le poids de l'utilisateur ne devrait pas excéder 125.
- Cet appareil doit toujours être utilisé sur une surface plane.
- Ne pas faire usage à des fins thérapeutiques.
- Remplacez l'autocollant s'il est endommagé, illisible ou manquant.
- Garder le corps et les vêtements, libre et éloigner de toutes les pièces mobiles.
- La fréquence cardiaque démontrée peut être inexacte et doit être utilisée à titre de référence seulement.
- Consulter un médecin avant d'utiliser tout équipement d'exercice.
- Ce vélo n'est pas roue libre. Les pédales continuent à tourner lorsque vous arrêtez de pédaler.
- Les pédales qui roulent peuvent causer des blessures.
- Réduisez la vitesse des pédales sous une manière contrôlée.



⚠️ WARNING ⚠️ AVERTISSEMENT

This device complies with Part 15 of the FCC Rules. Operation is subject to the following two conditions: (1) This device may not cause harmful interference, and (2) this device must accept any interference received, including interference that may cause undesired operation.





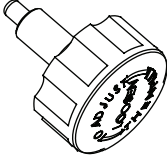
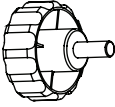
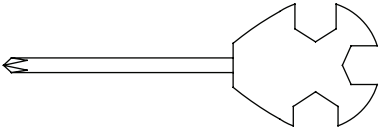

Cet appareil conforme avec Article 15 des règlements de FCC. Le fonctionnement est soumis au 2 conditions suivantes: (1) Cet appareil ne peut pas causer des interférences nuisible, et (2) cet appareil doit accepter toutes les interférences reçues, y compris les interférences qui peuvent causer l'opération indésirable.

MAINTENANCE AND TOOLS

HARDWARE PACK

	#24	Washer 8mm	1PC
	#30	Post Adjustment Knob	1PC
	#33	Slider Knob	1PC
	#39	Wrench 13-14-15mm	1PC
	#40	Allen Wrench 6mm	1PC

HARDWARE IN MACHINE

	#11	Spring Washer 8mm	14PCS
	#12	Screw 30mm	2PCS
	#16	Arc Washer 8mm	4PCS
	#15	Screw 16mm	4PCS
	#24	Washer 8mm	12 PCS
	#25	Hex Bolt 20mm	12 PCS

ASSEMBLY INSTRUCTIONS

STEP 1

Using Wrench (39) remove the 4 Hex Bolts (25) and 4 Washers 8mm (24) from the Mounting PLate (90). Set the hardware aside. Discard the Mounting Plate (90).

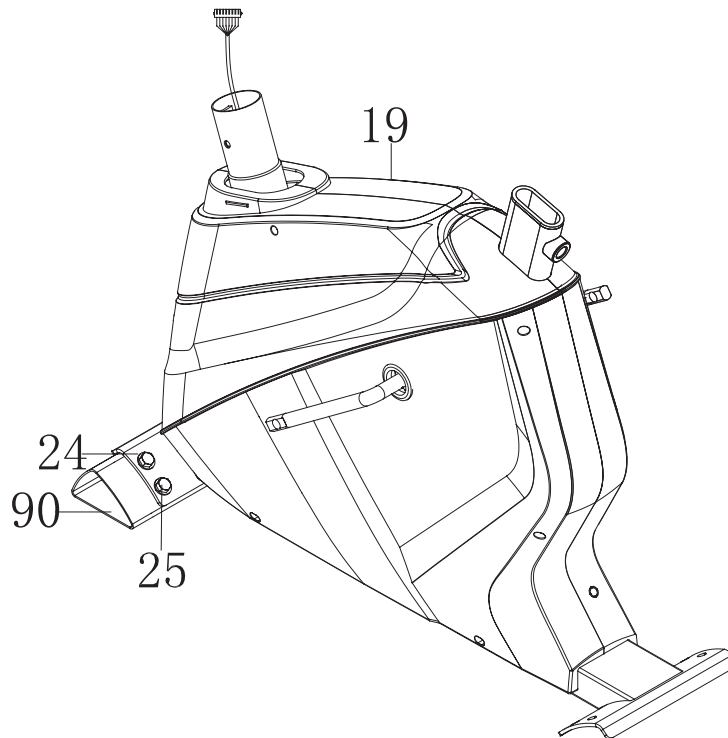
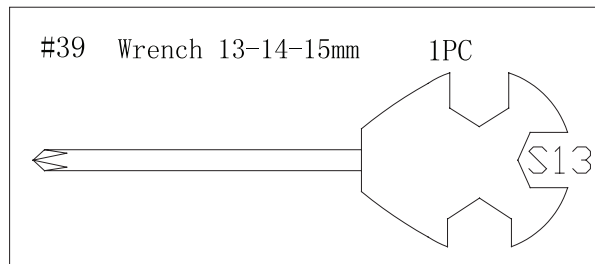
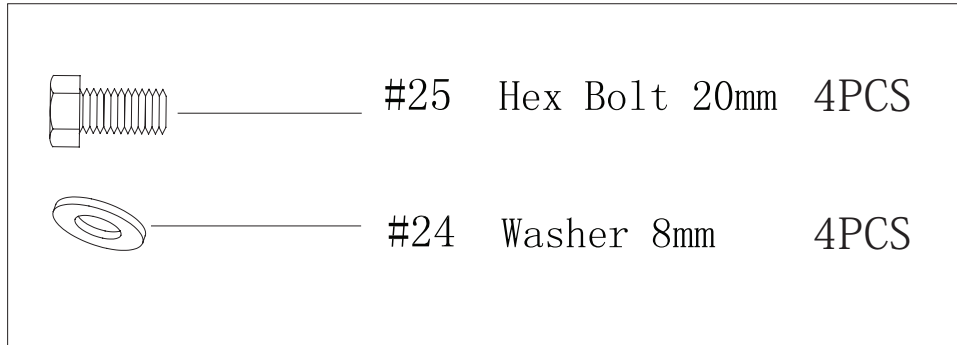

ASSEMBLY INSTRUCTIONS

STEP 2

Use the Wrench (39) to unscrew the 8 Hex Bolts (25), 8 Spring Washers (11) and 8 Washers (24) from the Front Stabilizer (21) and rear stabilizer (26)

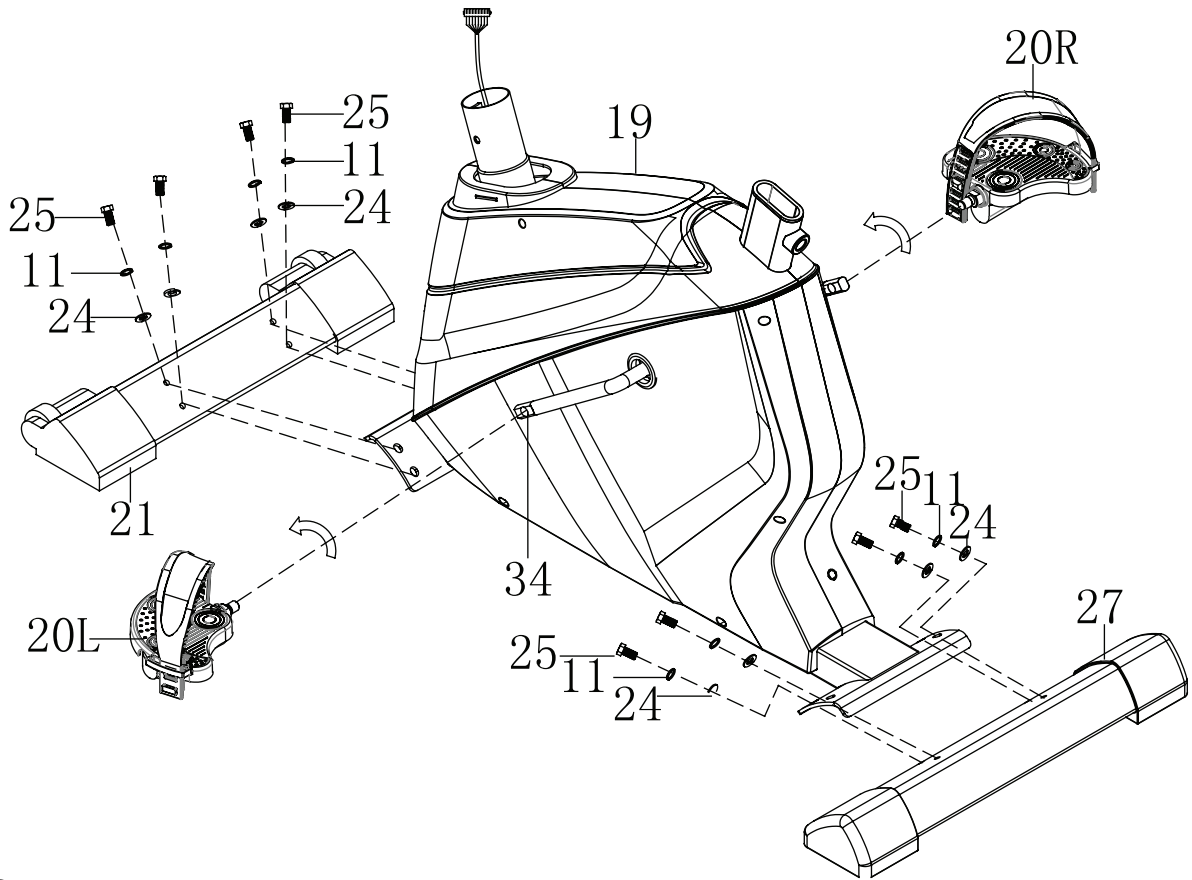

Align the holes to the Front Stabilizer with the front of the Main Frame (19) and secure with 4 Hex Bolts (25), 4 Spring Washers (11) and 4 Washers (24) with Wrench (39)

Use the same procedure to attach the Rear Stabilizer (27)



STEP 3

Use Wrench (39) to install the Left Pedal (20L) turning counter-clockwise to tighten. Then install the Right Pedal (20R) turning clockwise to tighten.

	#25 Hex Bolt 20mm 8PCS
	#11 Spring Washer 8mm 8PCS
	#24 Washer 8mm 8PCS

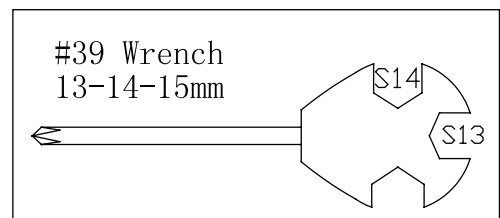

ASSEMBLY INSTRUCTIONS

STEP 4

Insert the Seat Post (32) into the Main Frame (19), adjust it to a suitable position and then secure it with the Adjustment Knob (30). Note: You may have to loosen the Adjustment Knob (30) to slide the Seat Post into the Main Frame (19). Secure the Seat Slider (36) on the Seat Post (32) with the Slider Knob (33) and Washer (24). Slide the Seat (37) onto the post on the Seat Slider (36) and tighten using Wrench (39).

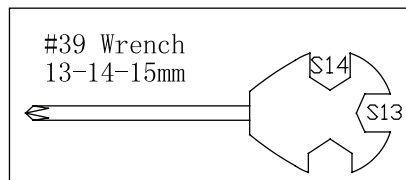
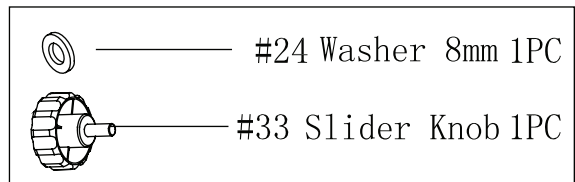
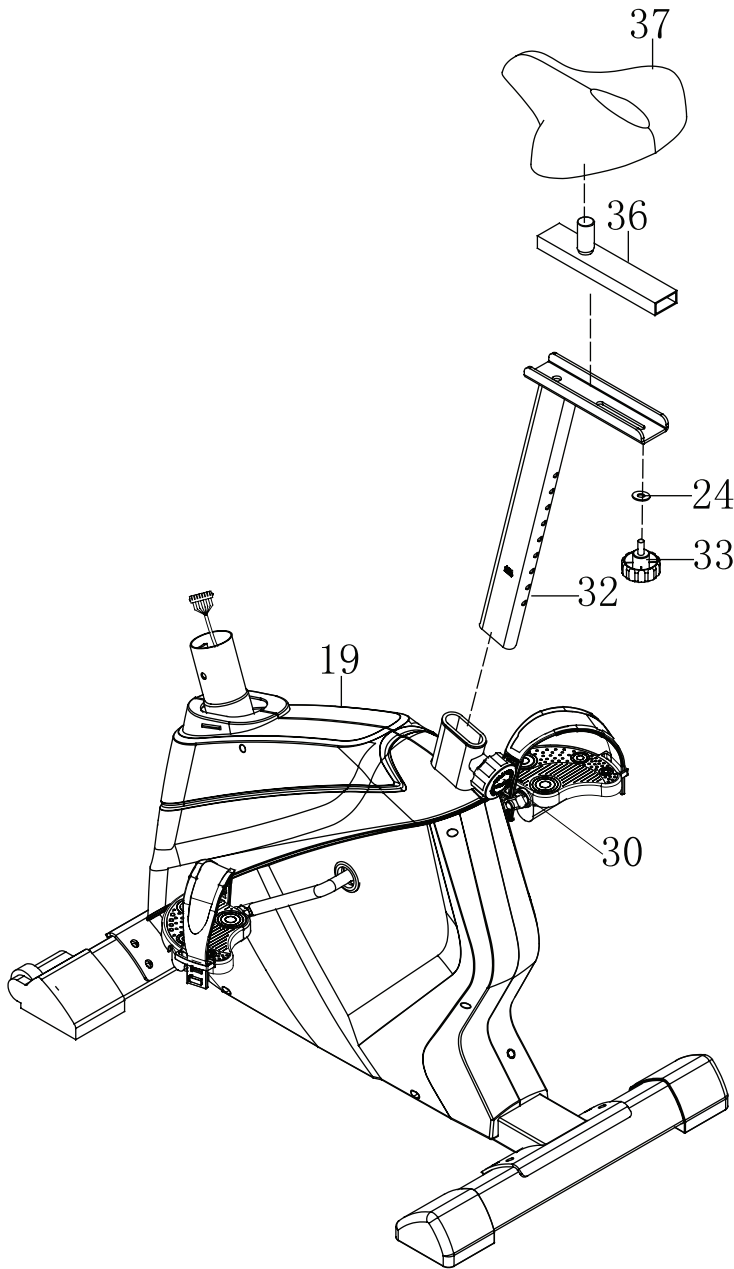

ASSEMBLY INSTRUCTIONS

STEP 5

Use the Allen Wrench (40) to take out the 4 Screws (15), 4 Spring Washers(11), 4 Arc Washers (16) from the Main Frame (19).

Slide the Post Cover (17) onto the Handlebar Post (2), then connect the Mid Sensor Wire 1 (38) to the Mid Sensor Wire 2 (18) that comes out of the Frame (19). Once connected, place the Handlebar Post (2) into the Main Frame (19) insert 4 Screws (15), 4 Arc Washers (16) and 4 Spring Washers (11). Secure with Allen Wrench (44). Once the screws are secure, slide the handlebar cover down to cover bolts.

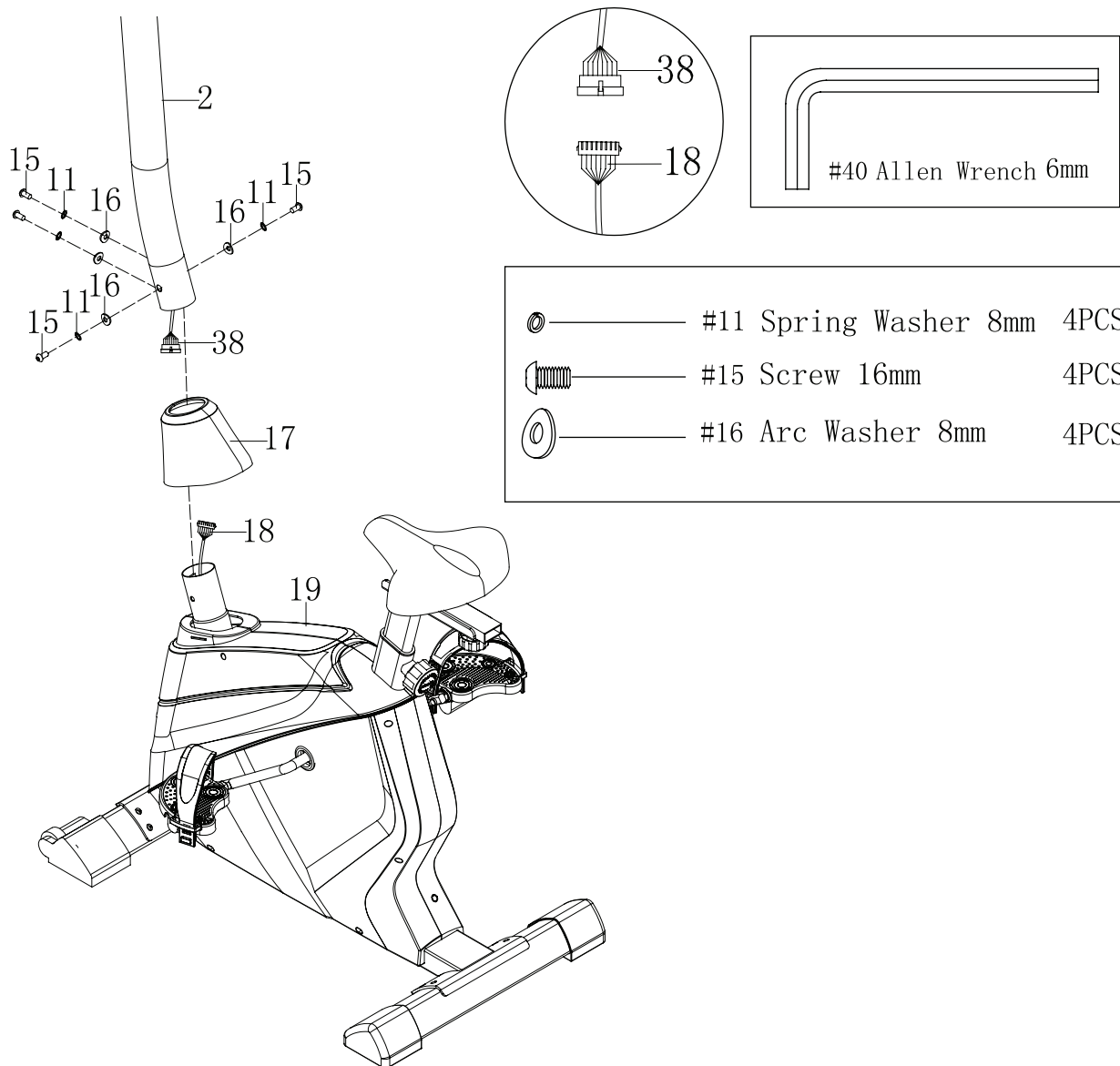

ASSEMBLY INSTRUCTIONS

STEP 6

With the Allen Wrench (40) take the 2 Screws (12) and Spring Washers (11) out of the Handlebar Post (2). Align the Handlebar (3) with the bracket on the Handlebar Post (2) and attach with 2 Spring Washers (11) and 2 Screws (12). Tighten with Allen Wrench (40).

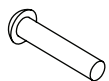
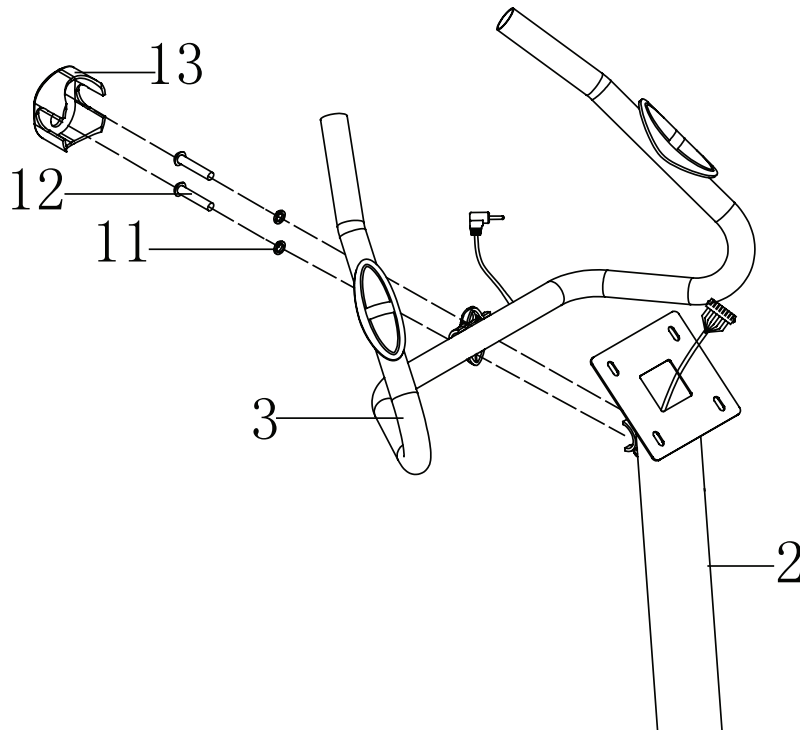

#12 Screw 30mm 2PCS



#11 Spring Washer 8mm 2PCS



#40 Allen Wrench 6mm

ASSEMBLY INSTRUCTIONS

STEP 7

Take the 4 Screws (14) out of the back of the console. Connect the Mid Sensor Wire 1 (38) with the Console (1). Then secure the Console (1) on the Handlebar Post (2) with 4 Screws (14). Insert the Hand Pulse Wire (9) into the hole at the Rear of Console (1). Insert the Adaptor (26) into the socket on the rear of the Main Frame (19), and insert the power supply into a wall outlet. Assembly complete!

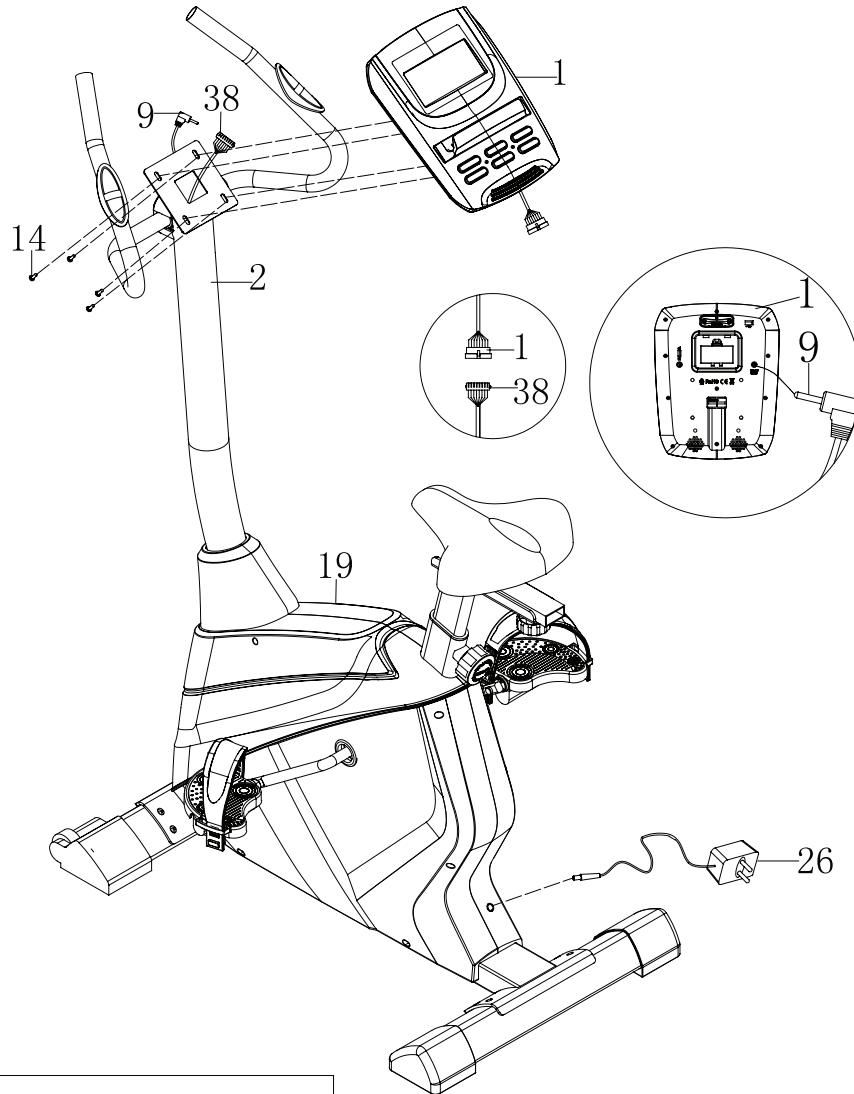

 #14 Screw 10mm 4PCS

#39 Wrench
13-14-15mm

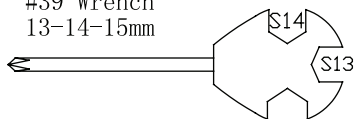

EXPLODED VIEW DRAWING

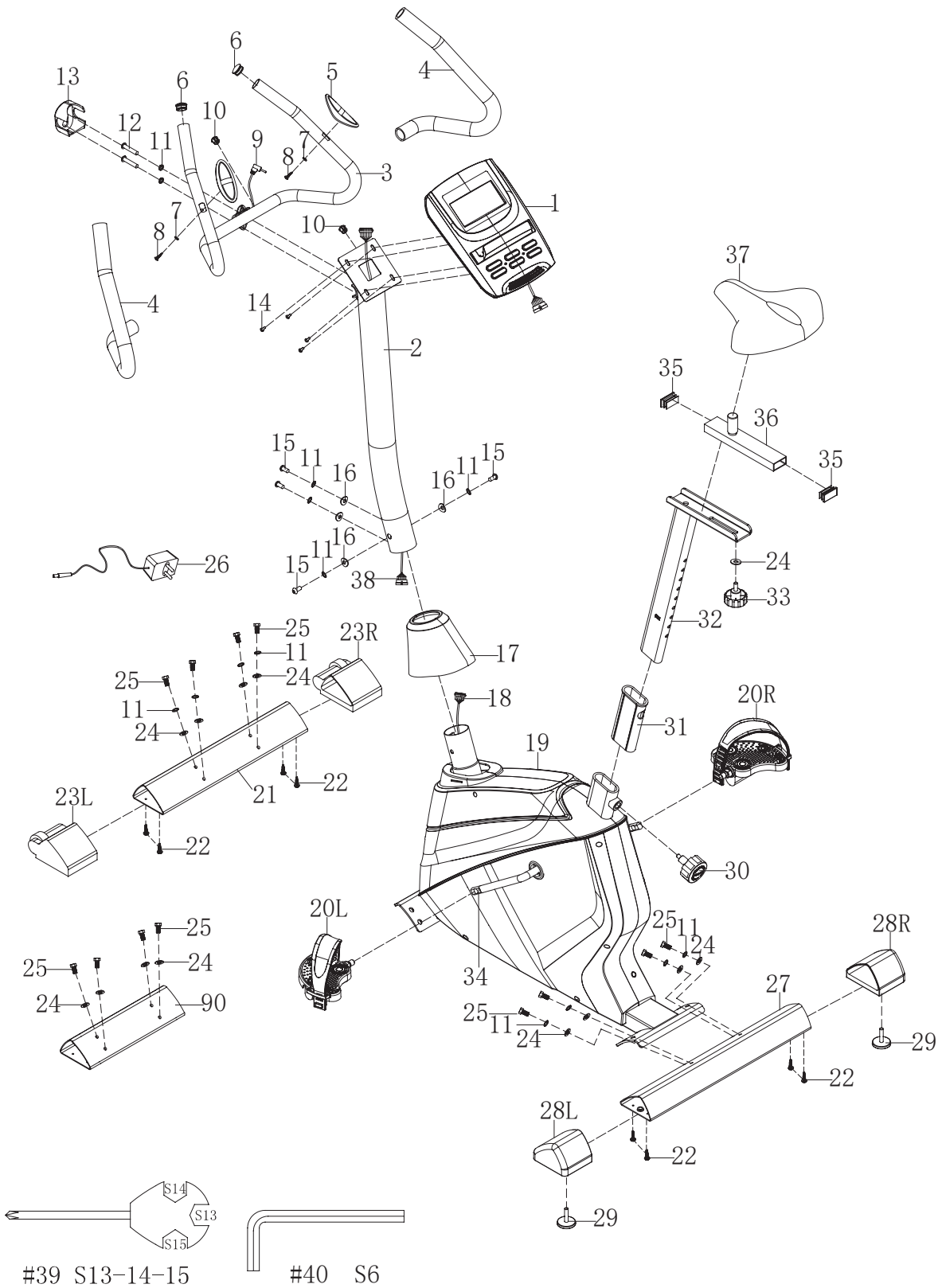

EXPLODED VIEW DRAWING

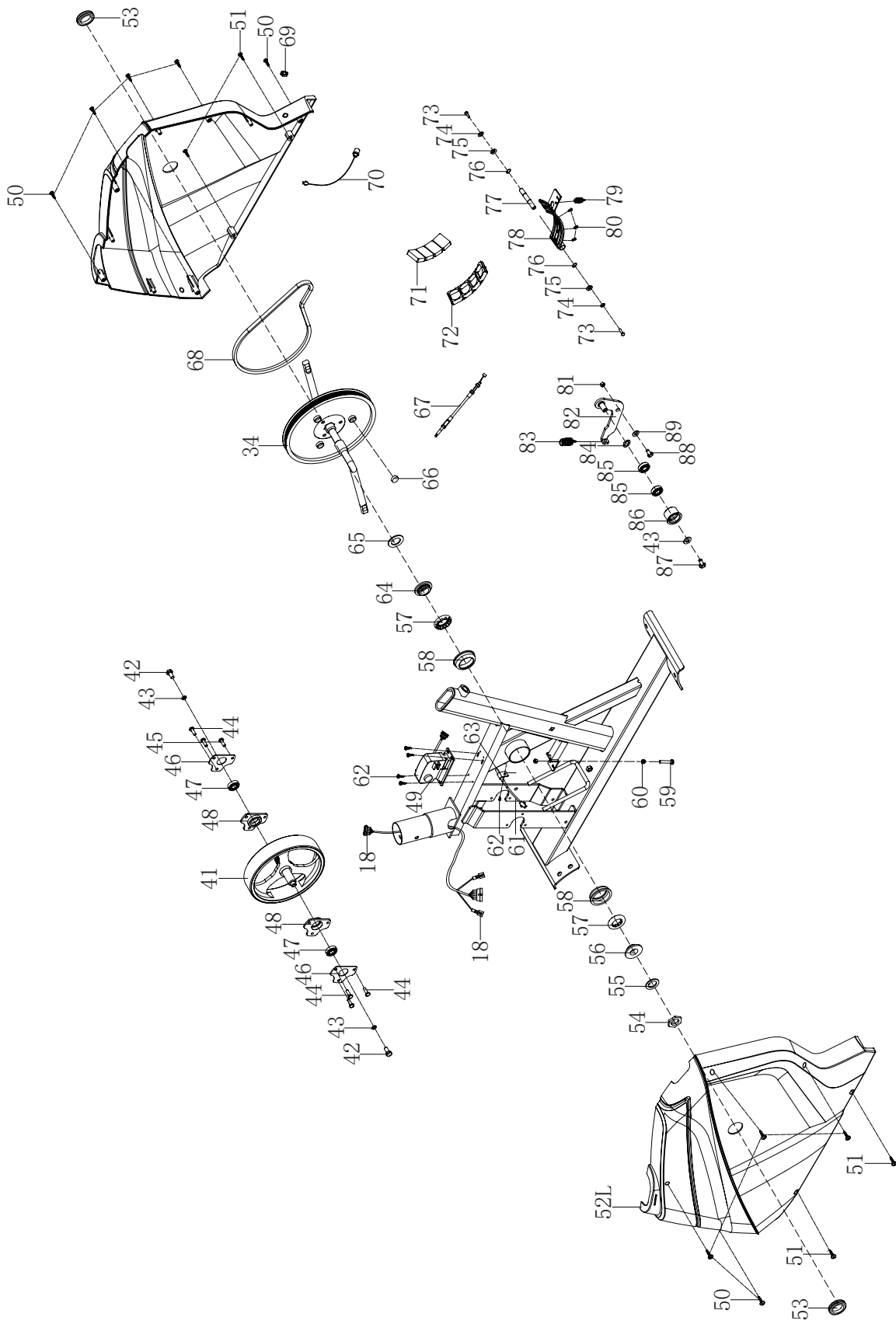

PARTS LIST

To order replacement parts: provide your customer service representative with the product model number and the part number located on the Parts List below, along with the quantity you require.

Part #	Description	QTY	Part #	Description	QTY
200U-1	Console	1	200U-46	Fixed plate	2
200U-2	Handlebar post	1	200U-47	Bearing	2
200U-3	Handlebar	1	200U-48	Bearing plate	2
200U-4	Foam grip	2	200U-49	Adjustment motor	1
200U-5	Hand pulse	2	200U-50	Screw ST 19mm	9
200U-6	End cap	2	200U-51	Screw ST 16mm	4
200U-7	Washer 6 mm	2	200U-52 L/R	Chain cover L/R	2
200U-8	Screw ST 9mm	2	200U-53	Crank hole cap	2
200U-9	Hand pulse wire	1	200U-54	Nut	1
200U-10	Gromet	2	200U-55	Washer	1
200U-11	Spring washer 8mm	14	200U-56	Nut 2	1
200U-12	Screw 30mm	2	200U-57	Roller	2
200U-13	Clamp cover	1	200U-58	Roller seat	2
200U-14	Screw 10mm	4	200U-59	Bolt 45mm	1
200U-15	Screw 16mm	4	200U-60	Nut	2
200U-16	Arc washer 8mm	4	200U-61	Speed sensor	1
200U-17	Post cover	1	200U-62	Screw ST 16mm	5
200U-18	Mid sensor wire 2	1	200U-63	Sensor Holder	1
200U-19	Main frame	1	200U-64	Nut 1	1
200U-20 L/R	Pedal L/R	2	200U-65	Washer 24mm	1
200U-21	Front stabilizer	1	200U-66	Magnet	1
200U-22	Screw ST 25mm	8	200U-67	Tension cable	1
200U-23L/R	Right/Left Front stabilizer	2	200U-68	Belt 6PJ380	1
200U-24	Washer 8mm	13	200U-69	Nut	1
200U-25	Hex bolt 20mm	12	200U-70	Mid sensor wire	1
200U-26	Adaptor	1	200U-71	Resistance magnet	4
200U-27	Rear stabilizer	1	200U-72	Magnet grid	1
200U-28	Right/Left rear stabilizer cap	2	200U-73	Bolt 16mm	2
200U-29	Adjustable foot	2	200U-74	Spring washer 6mm	2
200U-30	Post adjustment knob	1	200U-75	Washer 6mm	2
200U-31	Seatpost sleeve	1	200U-76	Check ring	2
200U-32	Seat post	1	200U-77	Magnetic bracket axle	1
200U-33	Slider knob	1	200U-78	Magnetic bracket	1
200U-34	Belt plate	1	200U-79	Tension spring	1
200U-35	Seat slider cap	2	200U-80	Screw ST 10mm	3
200U-36	Seat slider	1	200U-81	Nylon nut	1
200U-37	Seat	1	200U-82	Idle wheel bracket	1
200U-38	Mid Sensor wire 1	1	200U-83	Tension spring	1
200U-39	Wrench 13-14-15mm	1	200U-84	Washer 12mm	1
200U-40	Allen wrench 6mm	1	200U-85	Bearing 2	1
200U-41	Flywheel	1	200U-86	Idler wheel	1
200U-42	Bolt 12mm	2	200U-87	Bolt 10mm	1
200U-43	Washer 6mm	3	200U-88	Screw	1
200U-44	Screw 10mm	4	200U-89	Washer 12mm	1
200U-45	Screw 12mm	2	200U-90	Mounting plate	1

CONSOLE OPERATIONS

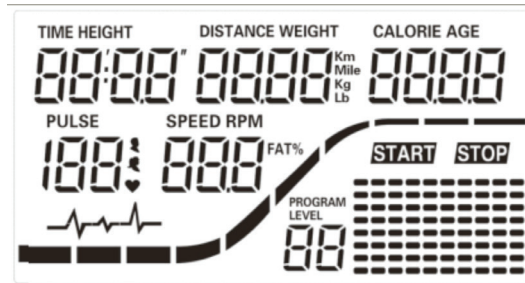

THE THINGS YOU SHOULD KNOW BEFORE EXERCISE:

A. Input Power

Plug in the adaptor to the bike and then the computer will produce a beep sound. The computer will start at the Manual mode.

B. Program select and setting value

1. Use the UP or DOWN keys to select program mode and then press ENTER to confirm the exercise mode.

2. In the Manual mode, the computer will use the UP or DOWN keys to set up the exercise TIME, DISTANCE, CALORIES, PULSE.

3. Press the START/STOP key to start exercise.

4. When you reach the target, the computer will beep notifying you to stop.

5. If you set up more than one target and you would like to reach next target, press START/STOP key to continue exercising.

C. Wake-Up Function

The monitor will enter SLEEP mode (LCD off) when there is no signal input and no key pressed after 4 minutes.

FUNCTIONS AND FEATURES:

1. TIME: Shows your elapsed workout time in minutes and seconds. The computer will automatically count up from 0:00 to 99:59 in one second intervals. You can also program the computer to count down from a set value by using the UP and DOWN keys. If you continue exercising once the time has reached 0:00, the computer will begin beeping, and reset itself to the original time set, letting you know your workout is done.

2. DISTANCE: Displays the accumulated distance traveled during each workout up to a maximum of 999.0 MPH.

3. RPM: Revolutions per minute.

4. PEED: Displays the workout speed value in miles per hour.

5. CALORIES: The computer will estimate the cumulative calories burned at any given time during your workout.

6. PULSE: The computer displays your pulse rate in beats per minute during your workout.

7. AGE: The computer is age-programmable from 10 to 99 years. If you do not set an age, this function will always default to age 35.

8. TARGET HEART RATE (TARGET PULSE): The heart rate you should maintain is called your

CONSOLE OPERATIONS

Target Heart Rate in beats per minute.

9. PULSE RECOVERY: During the START stage, continue holding the pulse sensors and then press "PULSE RECOVERY" key, time starts counting from 00:60 - 00:59 -- to 00:00. As soon as 00:00 is reached, the computer will show your heart rate recovery status with the grade F1.0 to F6.0.

- 1.0 means OUTSTANDING
- 1.0<F<2.0 means EXCELLENT
- 2.0≤F≤2.9 means GOOD
- 3.0≤F≤3.9 means FAIR
- 4.0≤F≤5.9 means BELOW AVERAGE
- 6.0 means POOR

Note: If no pulse signal input is detected then the computer will show "P" on the PULSE window. If the computer shows "ERR" on the message window, please re-press the PULSE RECOVERY key and please make sure your hands are on the the pulse sensor.

KEY FUNCTION:

There are 6 button keys and the function description as follows:

1. START/STOP key:

- Quick Start function: Allows you to start the computer without selecting a program. Manual workout only. Time automatically begins to count up from zero
- During the exercise mode, press the key to STOP exercise.
- During the stop mode, press the key to START exercise.

2. UP key:

- Press the key to increase the resistance during exercise mode.
- During the setting mode, press the key to increase the value of Time, Distance, Calories, Age and select Gender and Program.

3. DOWN key:

- Press the key to decrease the resistance during exercise mode.
- During the setting mode, press the key to decrease the value of Time, Distance, Calories, Age and select Gender and Program.

4. ENTER key:

- During the setting mode, press this key to accept the current data entry.
- Hold this key for over two seconds to reset all values to zero or default value.
- While setting the Clock, press this key to accept the hour and minute.

5. BODY FAT key: Press the key to input your HEIGHT, WEIGHT, GENDER and AGE then to measure your body fat ratio,

6. PULSE RECOVERY key: Press the key to activate heart rate recovery function.

CONSOLE OPERATIONS

PROGRAM INTRODUCTION & OPERATION:

MANUAL PROGRAM: MANUAL

P1 is a manual program. User can start exercise by pressing START/STOP key. The default resistance level is 5. Users may exercise in any desired of resistance level (Adjusting by UP/DOWN keys during the workout) with a period of time or a number of calories or a certain distance. Operations:

1. Use UP/DOWN keys to select the MANUAL (P1) program.
2. Press the ENTER key to enter MANUAL program.
3. The TIME will flash and you can press UP or DOWN keys to set your exercise TIME. Press ENTER key to confirm your desired TIME.
4. The DISTANCE will flash and you can press UP or DOWN keys to set your target DISTANCE. Press ENTER key to confirm your desired DISTANCE.
5. The CALORIES will flash and you can press UP or DOWN keys to set your exercise CALORIES. Press ENTER key to confirm your desired CALORIES.
6. The PULSE will flash and then you can press UP or DOWN keys to set your exercise PULSE. Press ENTER key to confirm your desired Pulse.
7. Press the START/STOP key to begin exercise.

PRESET PROGRAM: STEPS, HILL, ROLLING, VALLEY, FAT BURN, RAMP, MOUNTAIN, INTERVALS, RANDOM, PLATEAU, SPEEDPLAY, PRECIPICE PROGRAM

PROGRAM 2 to PROGRAM 13 are the preset programs. Users may exercise in any desired of resistance level (Adjusting by UP/DOWN keys during the workout) with a period of time or a number of calories or a certain distance. Operations:

1. Use UP/DOWN keys to select one of the above programs from P2 to P13.
2. Press the ENTER key to enter your workout program.
3. The TIME will flash and you can press UP or DOWN keys to set your exercise TIME. Press ENTER key to confirm your desired TIME.
4. The DISTANCE will flash and you can press UP or DOWN keys to set your target DISTANCE. Press ENTER key to confirm your desired DISTANCE.
- 5 The CALORIES will flash and you can press UP or DOWN keys to set your exercise CALORIES. Press ENTER key to confirm your desired CALORIES.
6. The PULSE will flash and then you can press UP or DOWN keys to set your exercise PULSE. Press ENTER key to confirm your desired Pulse.
7. Press the START/STOP key to begin exercise.

CONSOLE OPERATIONS

USER SETTING PROGRAM: USER 1, USER 2, USER 3, USER 4

Program 14 to 17 are the user setting programs. Users are free to create the values in the order of TIME, DISTANCE, CALORIES and the resistance level in 10 columns. The values and profiles will be stored in the memory after setup. Operations:

1. Use UP/DOWN keys to select the USER program from P14 to P17.
2. Press the ENTER key to enter your workout program.
3. The column 1 will flash, and then use the UP/DOWN keys to create your personal exercise profile. Press ENTER to confirm your first column of exercise profile. The default level is load 1.
4. The column 2 will flash, and then use the UP/DOWN keys to create your personal exercise profile. Press ENTER to confirm your second column of exercise profile.
5. Follow the above description 5 and 6 to finish your personal exercise profiles. Press ENTER to confirm your desired exercise profile.
6. The TIME will flash and you can press UP or DOWN keys to setting your exercise TIME. Press ENTER key to confirm your desired TIME.
7. The DISTANCE will flash and you can press UP or DOWN keys to setting your target DISTANCE. Press ENTER key to confirm your desired DISTANCE.
8. The CALORIES will flash and you can press UP or DOWN keys to setting your exercise CALORIES. Press ENTER key to confirm your desired CALORIES.
9. The PULSE will flash and then you can press UP or DOWN keys to set your exercise PULSE. Press ENTER key to confirm your desired Pulse.
10. Press the START/STOP key to begin exercise.
Heart Rate Control Program: 55% H.R.C., 65% H.R.C., 75% H.R.C., 85% H.R.C., Target H.R.C.
Program 18 to Program 22 are the Heart Rate Control Programs and Program 22 is the Target Heart Rate Control program.

Program 18 is the 55% Max H.R.C. -- Target H.R. = $(220 - \text{AGE}) \times 55\%$

Program 19 is the 65% Max H.R.C. -- Target H.R. = $(220 - \text{AGE}) \times 65\%$

Program 20 is the 75% Max H.R.C. -- Target H.R. = $(220 - \text{AGE}) \times 75\%$

Program 21 is the 85% Max H.R.C. -- Target H.R. = $(220 - \text{AGE}) \times 85\%$

Program 22 is the Target H.R.C. -- Workout by your target heart rate value.

CONSOLE OPERATIONS

Users can exercise according to your desired Heart Rate program by setting your AGE, TIME, DISTANCE, CALORIES or TARGET PULSE. In these programs, the computer will adjust the resistance level according to the heart rate detected. For example, the resistance level may increase every 20 seconds while the heart rate detected is lower than the TARGET H.R.C. Also the resistance level may decrease every 20 seconds while the heart rate detected is higher than the TARGET H.R.C. Operations:

1. Use UP/DOWN keys to select one of the heart rate control program from P18 to P22.
2. Press the ENTER key to enter your workout program
3. The AGE will flash at P18 to P21 programs and you can press UP or DOWN keys to set your AGE. The default age is 35.
4. At program 22, the TARGET PULSE will flash and you can press UP or DOWN keys to set your TARGET PULSE between 80 to 180. The default TARGET PULSE is 120.
5. The TIME will flash and you can press UP or DOWN keys to set your exercise TIME. Press ENTER key to confirm your desired TIME.
6. The DISTANCE will flash and you can press UP or DOWN keys to set your target DISTANCE. Press ENTER key to confirm your desired DISTANCE.
7. The CALORIES will flash and you can press UP or DOWN keys to set your exercise CALORIES. Press ENTER key to confirm your desired CALORIES.
8. Press the START/STOP key to begin exercise.

BODY FAT PROGRAM: BODY FAT

Program 23 is a special program designed to calculate users' body fat ratio and to offer a specific loading profile for users. There are 3 body types divided according to the FAT% calculated.

Type1: BODY FAT% > 27

Type2: $27 \geq \text{BODY FAT\%} \geq 20$

Type3: BODY FAT % < 20

The computer will show the test results of FAT PERCENT, BMI and BMR. Operations:

1. Use UP/DOWN keys to select the BODY FAT (P24) program.
2. Press the ENTER key to enter your workout program.
3. The HEIGHT will flash and you can press UP or DOWN keys to set your HEIGHT. Press ENTER key to confirm your HEIGHT. The default HEIGHT is 170cm or 5'07" (5feet 7 inches).
4. The WEIGHT will flash and you can press UP or DOWN keys to set your WEIGHT. Press ENTER key to confirm your WEIGHT. The default WEIGHT is 70kgs or 155lbs.

CONSOLE OPERATIONS

5. The GENDER will flash and you can press UP or DOWN keys to select your sex. Number 1 equals male and "zero" means female. Press ENTER key to confirm your Gender. The default sex is 1 (MALE).
6. The AGE will flash and you can press UP or DOWN keys to set your AGE. Press ENTER key to confirm your AGE. The default AGE is 35.
7. Press the START/STOP key to begin body fat measurement. If the window show E on the window, please make sure your hands are on the pulse sensor. Then press the START/STOP key again to begin body fat measurement.
8. After your measurement is completed, the computer will show the values of BMR, BMI and FAT PERCENT on the LCD display. Furthermore, the computer will show your own exercise profile for your body type.
9. Press START/STOP key to begin exercise.

OPERATION GUIDE:

1. Sleep Mode:

The computer will enter the sleep mode when there is no signal input and no keys are pressed after 4 minutes. You can press any key to wake up the computer.

2. BMI (Body Mass Index): BMI is a measure of body fat based on height and weight that applies to both adult men and women.

3. BMR (Basal Metabolic Rate): Your Basal Metabolic Rate (BMR) shows the number of calories your body needs to operate. This doesn't account for any activity, it's simply the energy needed to sustain a heartbeat, breathing and normal body temperature. It measures the body at rest, not sleep, at room temperature.

ERROR MESSAGE:

E1 (ERROR 1):

Normal state: During workout, if the monitor does not get signal from the adjustment motor more than 4 seconds and check under successive 3 times then the LCD will show E1.

Power on state: The adjustment motor will return to zero automatically, when the signal of motor cannot be detected for more than 4 seconds then the adjustment motor's driver will be cut off immediately and show the E1 on the LCD display. All the other digital and function mark are blank, and the output signals are cut off also.

E2 (ERROR 2): When the monitor read the memory data, if the I.D. code is not correct or the memory IC is damaged then the monitor will show E2 immediately at power up.

E3 (ERROR 3): Faulty Motor

Technical data of the current adapter:

Available for Input: 110V/50Hz or 60Hz Output: 6V DC/0.5~1A

CONSOLE OPERATIONS

LCD WORKOUT GRAPHICS:

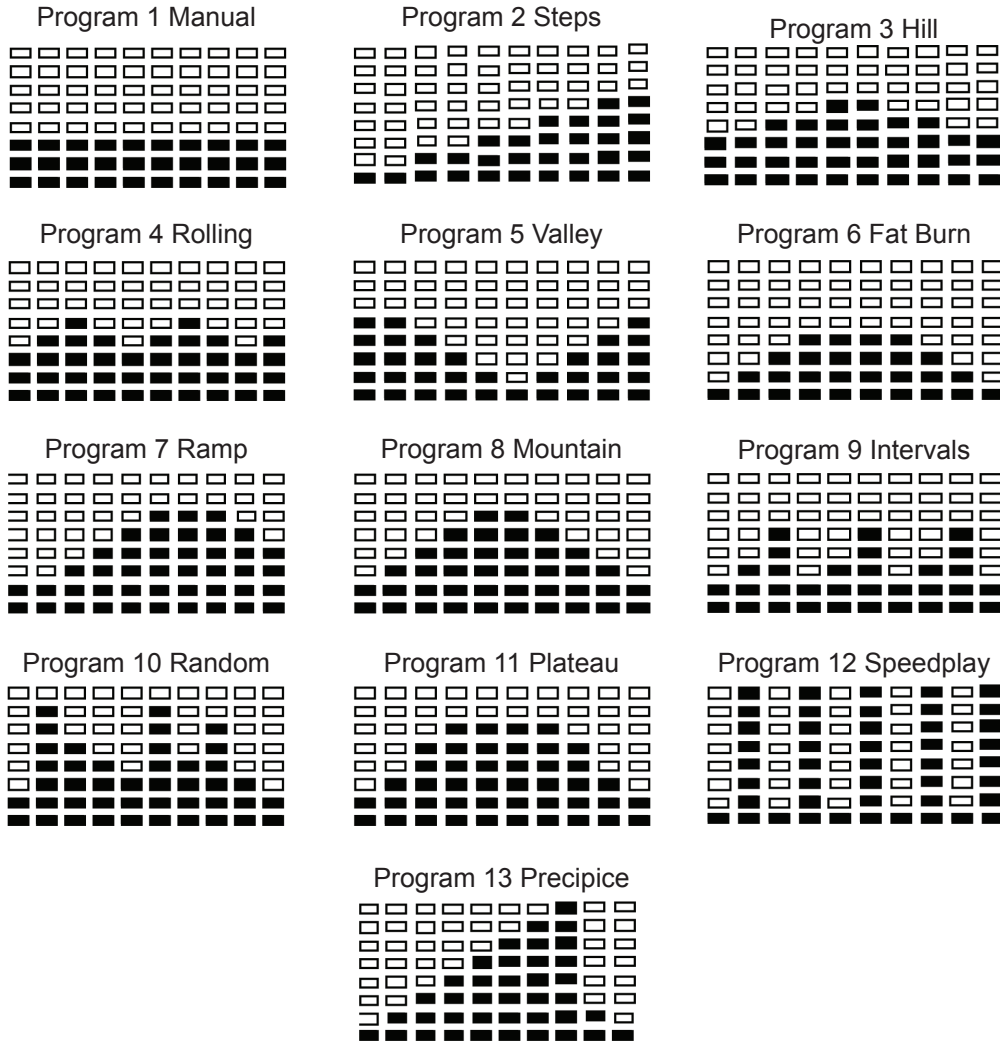

CONSOLE OPERATIONS

USER SETTING PROGRAM:

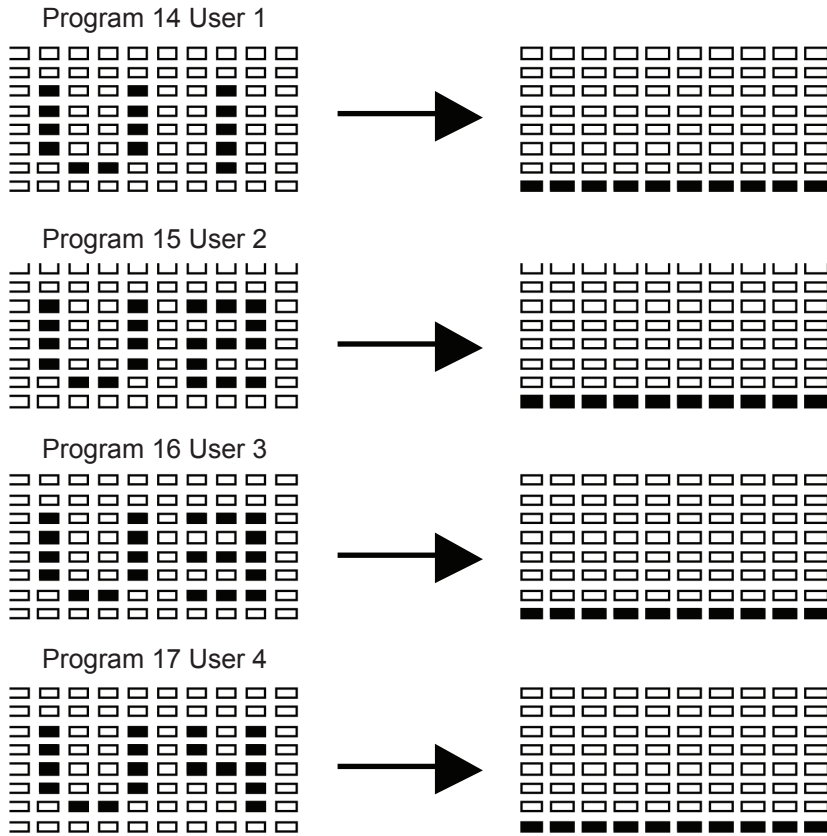

HEART RATE PROGRAM PROFILES:

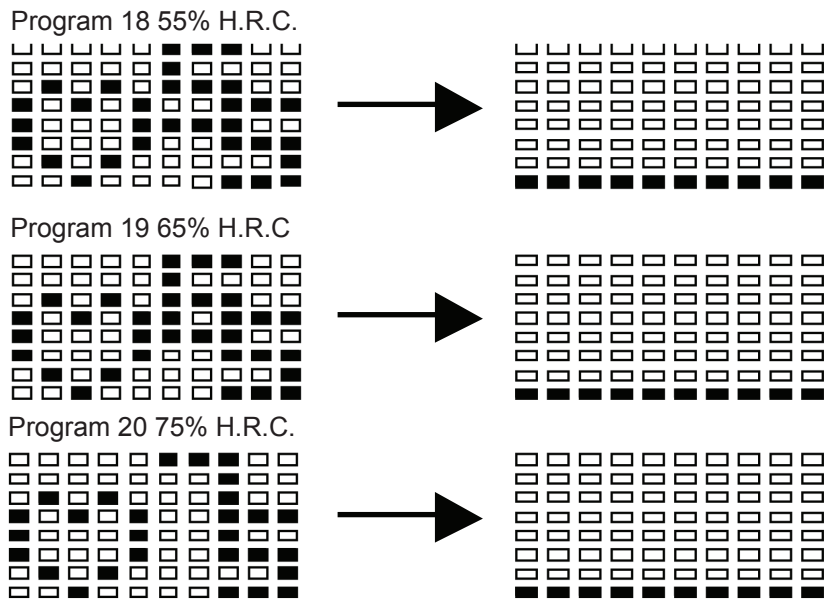

CONSOLE OPERATIONS

Program 21 85% H.R.C.

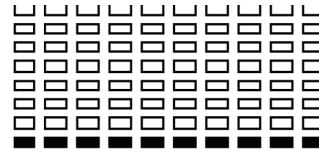
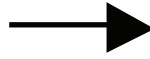
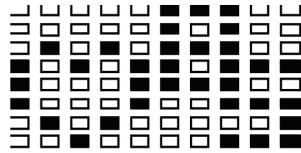

Program 22 85% Target H.R.C.

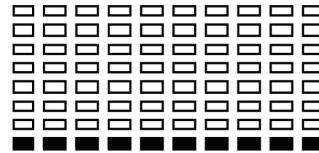
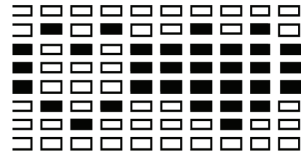

BODY FAT TEST PROGRAMS:

Program 23

BODY FAT (STOP MODE)

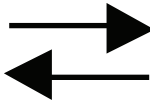
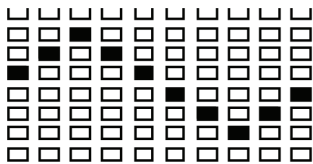

BODY FAT (START MODE)

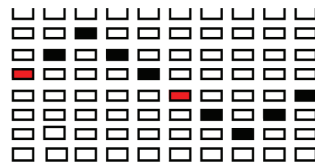

One of the Following Six Profiles Will Display Automatically after Measuring Your BODY FAT:

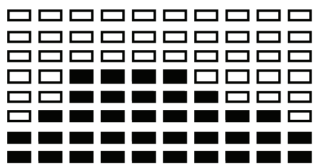

Workout Time: 40 minutes

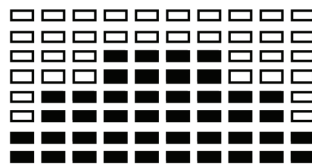

Workout Time: 40 minutes

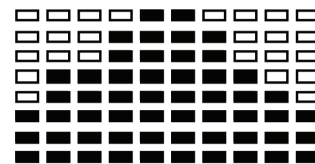

Workout Time: 20 minutes

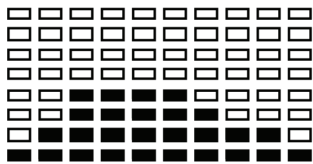

Workout Time: 40 minutes

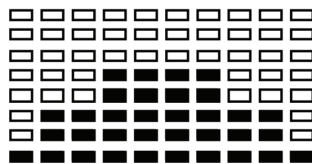

Workout Time: 40 minutes

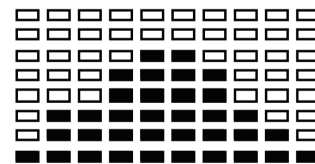

Workout Time: 20 minutes

WARRANTY

LIMITED RESIDENTIAL WARRANTY

BH North America will repair or replace, free of charge, at its option, parts that are defective as a result of material or workmanship. Lifetime replacement warranty coverage on frame. Labor and parts warranty coverage is 1 year. Warranty covers the original consumer purchaser only.

THIS WARRANTY DOES NOT COVER

- Pre-delivery set-up.
- Components that require replacement due to dirt or lack of regular maintenance.
- Expendable items which become worn during normal use.
- Repairs necessary because of operator abuse or negligence or the failure to operate and maintain the equipment according to the instructions contained in the Owner's Manual.

FOR WARRANTY REPAIRS, PLEASE DO NOT TAKE YOUR MACHINE BACK
TO THE RETAIL STORE. CONTACT BH FITNESS FIRST.

BH North America Corporation
620 N. 2nd Street | St. Charles, MO 63301
Phone: 636-487-0050; Toll Free: 866.325.2339
www.BHFITNESSUSA.COM
Mon - Fri 8am - 5pm CST

BLADEZ™ par BH

200U

GUIDE D'UTILISATION

Important: lisez attentivement toutes les instructions avant d'utiliser ce produit.

Enregistrez la garantie de votre produit en ligne sur: www.BHFitnessUSA.com.

Conservez ce manuel de l'utilisateur pour référence future.

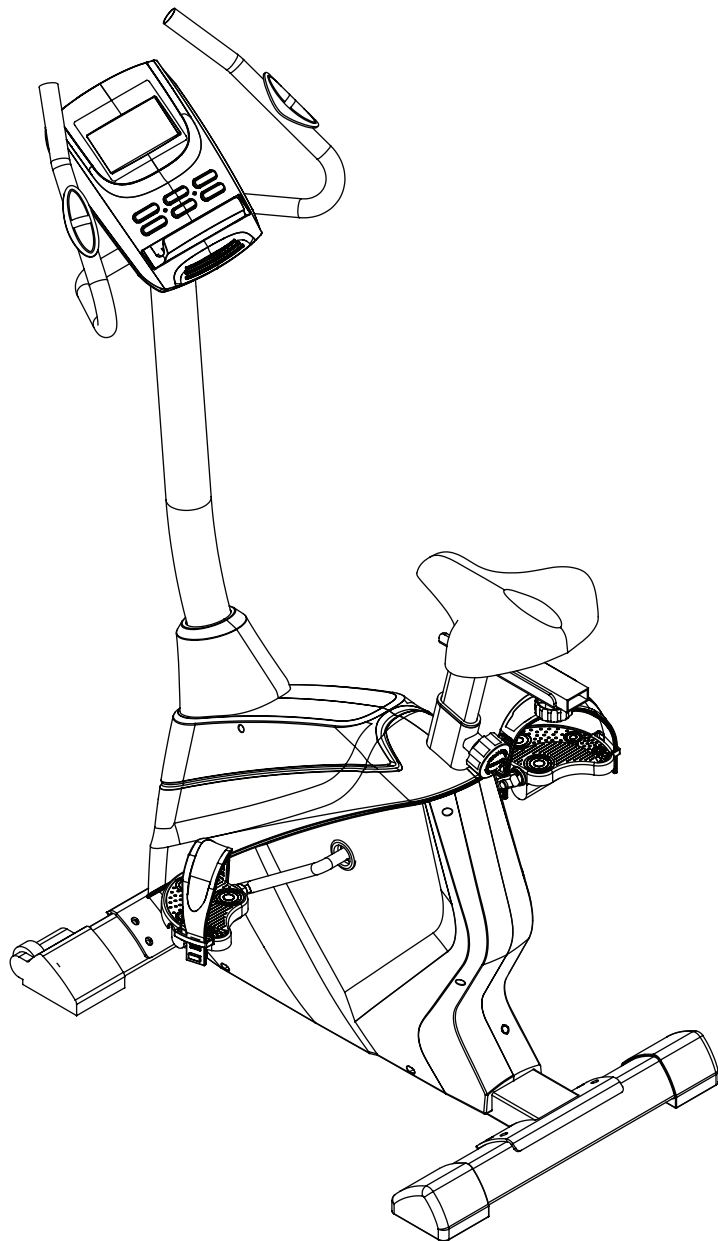



TABLE DES MATIÈRES

Titre	Page
Toutes Nos Félicitations.....	33
Entretien Et Nettoyage.....	33
Renseignements Relatifs À La Sécurité	34
Instructions Relatives À L'exercice ..	35
Directives Concernant L'entraînement.....	36
Étirements Suggérés	40
Étiquettes De Mise En Grade	42
Pieces Et Outils	43
Instructions D'assemblage	44
Vue Éclatée.....	50
Liste Des Pièces.....	52
Fonctionnement De La Console	53
Garantie	62

TOUTES NOS FÉLICITATIONS

Félicitations pour votre achat d'un équipement BH Fitness. Nous espérons que vous apprécierez le style, la qualité et la valeur auxquels BH Fitness a habitué les adeptes de l'exercice physique du monde entier.

Si vous avez des questions, des préoccupations ou des problèmes concernant le produit, veuillez appeler notre équipe du Service clientèle au 1-866-325-2339 ou nous adresser un courriel à CustomerSupport@BHNorthAmerica.com.

Lisez attentivement les instructions fournies dans ce guide. Elles contiennent des renseignements importants à propos du montage, de la sécurité, de la condition physique et de l'utilisation de l'appareil. Lisez bien TOUTES les consignes de sécurité à la page suivante.

ENTRETIEN ET NETTOYAGE

Essuyez la transpiration accumulée sur la bicyclette immédiatement après chaque séance d'entraînement, puis passez un linge humide. Époussetez la bicyclette à l'aide d'une serviette ou d'un chiffon humide. N'utilisez pas de solvants. Utilisez un aspirateur pour nettoyer le pourtour de la bicyclette. On peut nettoyer le dessous de la bicyclette en la couchant sur le côté. Vérifiez de temps à autre que toutes les fixations sont bien serrées. Vérifiez et resserrez toutes les pièces de votre appareil tous les trois mois. L'utilisation de cet appareil avec des pièces usées ou fragilisées peut causer des blessures à l'utilisateur. En cas de doute sur l'état de l'une des pièces, nous vous recommandons de la remplacer par une pièce de rechange du fabricant. L'utilisation de pièces de rechange qui ne sont pas d'origine peut causer des blessures ou altérer le rendement de l'appareil.

RENSEIGNEMENTS RELATIFS À LA SÉCURITÉ

PRÉCAUTIONS

Cet équipement a été conçu et fabriqué pour offrir une sécurité maximale. L'utilisation d'appareils d'exercice exige néanmoins certaines précautions. Lisez tout le manuel avant d'assembler et d'utiliser l'appareil. Veuillez respecter les précautions de sécurité suivantes :

1. Gardez les enfants et les animaux de compagnie à distance de l'appareil en tout temps. NE les laissez PAS sans surveillance dans la pièce où se trouve l'appareil.
2. Si vous avez des étourdissements, des nausées, des douleurs à la poitrine ou tout autre symptôme alors que vous utilisez l'appareil, INTERROMPEZ votre séance d'exercice. CONSULTEZ IMMÉDIATEMENT UN MÉDECIN!
3. Utilisez l'appareil sur un sol plat et dur. Ajustez les pieds de l'appareil pour assurer sa stabilité.
4. Gardez les mains à l'écart des charnières et des pièces mobiles.
5. Portez des vêtements adaptés à l'exercice. Ne portez pas de vêtements amples, qui pourraient se coincer dans l'appareil. Portez toujours des chaussures de sport correctement lacées quand vous utilisez l'appareil.
6. Cet appareil ne doit être utilisé qu'aux fins décrites dans ce guide. N'utilisez PAS d'accessoires non recommandés par Bladez Fitness. Lisez le guide avant d'utiliser l'appareil et respectez toutes les mises en garde et instructions.
7. Ne placez pas d'objets tranchants près de l'appareil.
8. Les personnes présentant un handicap physique ou des troubles de la coordination ne devraient pas utiliser la machine sans l'assistance d'une personne qualifiée ou d'un médecin. Un mauvais usage de l'appareil peut causer des blessures graves.
9. Faites des étirements d'échauffement avant d'utiliser l'appareil.
10. N'utilisez pas l'appareil s'il ne fonctionne pas correctement.
11. Avant d'utiliser l'appareil, vérifiez soigneusement qu'il est correctement assemblé.
12. Avant de le faire fonctionner, dégagez l'espace qui l'entoure dans un rayon de 1 m (3 pi).
13. Si des réparations sont nécessaires, ne faites appel qu'à des techniciens agréés et formés.
14. Veuillez suivre les conseils en matière d'exercice des Lignes directrices sur l'entraînement.
15. N'utilisez que les outils livrés avec l'appareil pour l'assembler.
16. Remplacez les étiquettes de mise en garde si elles sont endommagées, illisibles ou manquantes.
17. Cet appareil est conçu pour un utilisateur d'au plus 275 lbs (125 kgs).
18. L'appareil ne peut être utilisé que par une personne à la fois.

Attention : Consultez votre médecin avant de commencer à utiliser l'appareil ou d'adopter un programme d'exercice quelconque. Lisez toutes les instructions avant d'utiliser quelque appareil d'exercice que ce soit.

CONSERVEZ CES INSTRUCTIONS EN LIEU SÛR POUR UNE UTILISATION ULTÉRIEURE.

INSTRUCTIONS RELATIVES À L'EXERCICE

L'usage de cet appareil comporte de nombreux avantages; il peut améliorer votre forme physique, votre tonus musculaire et, de pair avec un régime alimentaire faible en calories, vous aider aussi à perdre du poids.

1. Consultez votre médecin avant d'entamer un programme d'exercice.
Mieux vaudrait également subir un examen physique complet.
2. Votre entraînement doit respecter le niveau qui vous est recommandé.
Ne vous surmenez pas.
3. Si vous ressentez quelque douleur ou malaise que ce soit, interrompez immédiatement votre séance d'exercice et consultez votre médecin.
4. Portez des vêtements et des chaussures adaptés à l'exercice. Ne portez pas de vêtements amples ni de chaussures à semelles de cuir ou à talons hauts.
5. Il est recommandé de commencer chaque séance d'exercice par des étirements d'échauffement.
6. Enfourchez l'appareil posément et prudemment.
7. Sélectionnez le programme ou l'option d'entraînement qui correspond le mieux à vos intérêts en matière de conditionnement physique.
8. Commencez lentement et augmentez la cadence jusqu'à ce que vous atteigniez un rythme où vous vous sentez à l'aise.
9. Veillez à terminer votre séance d'entraînement par des exercices de récupération.

DIRECTIVES CONCERNANT L'ENTRAÎNEMENT

L'exercice est l'un des principaux facteurs contribuant à la santé globale d'une personne. En voici quelques bienfaits :

- Capacité accrue de travail physique (force-endurance)
- Capacité cardiovasculaire (cœur et artères/veines) et respiratoire accrue
- Diminution du risque de maladie coronarienne
- Modifications du métabolisme de l'organisme (une perte de poids par exemple)
- Report des effets physiologiques du vieillissement
- Diminution du stress, augmentation de la confiance en soi, etc.

La forme physique combine plusieurs éléments. Chacun est décrit ci-après.

FORCE

La capacité d'un muscle à exercer une force contre résistance. La force contribue à la puissance et à la vitesse.

ENDURANCE MUSCULAIRE

La capacité d'exercer une force à répétition au cours d'une période de temps. C'est, par exemple, l'endurance musculaire des jambes qui permet de parcourir 10 km sans s'arrêter.

FLEXIBILITÉ

L'amplitude de mouvement de vos articulations. Pour améliorer sa flexibilité, il faut étirer ses muscles et ses tendons afin de maintenir ou d'augmenter sa souplesse, laquelle accroît la résistance aux lésions ou douleurs musculaires.

ENDURANCE CARDIORESPIRATOIRE

L'élément le plus important de la forme physique. Il s'agit du fonctionnement efficace du cœur et des poumons.

CONDITIONNEMENT PHYSIQUE AÉROBIQUE

C'est un exercice de relativement faible intensité et de longue durée, qui fait surtout appel à l'appareil cardiorespiratoire (filière énergétique aérobie). Le mot « aérobie » signifie « avec de l'oxygène » et fait référence à l'utilisation de l'oxygène dans le processus du métabolisme ou de la production d'énergie de l'organisme. Il existe un grand nombre de types d'exercice aérobie qui, par définition, s'exécutent à une intensité modérée sur de longues périodes.

CONDITIONNEMENT PHYSIQUE ANAÉROBIQUE

C'est un exercice suffisamment intense pour déclencher le métabolisme anaérobie. Le mot « anaérobie » signifie « sans oxygène » et il désigne l'énergie produite lorsque l'apport en oxygène est insuffisant pour répondre aux besoins énergétiques du corps à long terme (un sprint de 100 m, par exemple).

DIRECTIVES CONCERNANT L'ENTRAÎNEMENT

CONSOMMATION D'OXYGÈNE

L'effort que vous pouvez déployer au cours d'une période prolongée est limité par votre capacité à approvisionner en oxygène les muscles au travail. L'exercice intense régulier a un effet d'entraînement qui peut augmenter la capacité aérobie de 20 à 30 %. Une amélioration de la VO_2 max indique une capacité accrue du cœur à pomper le sang, des poumons à absorber l'oxygène et des muscles à utiliser l'oxygène.

SEUIL D'ENTRAÎNEMENT

Il s'agit du degré minimum d'exercice nécessaire pour améliorer de façon importante n'importe lequel des paramètres de la forme physique.

SURCHARGE

C'est le degré que vous atteignez lorsque vous dépassez votre degré d'aisance durant l'exercice. L'intensité, la durée et la fréquence de l'exercice doivent dépasser le seuil d'entraînement et augmenter graduellement à mesure que le corps s'adapte à la demande accrue. Le seuil d'entraînement devrait s'élever en même temps que votre forme physique. Il est important de respecter les étapes de votre programme et d'élever progressivement le facteur de surcharge.

PROGRESSION

Plus vous serez en forme, plus l'exercice devra être intense pour créer une surcharge et que vous continuiez ainsi de vous améliorer.

SPÉCIFICITÉ

Différentes formes d'exercice produisent différents résultats. Le type d'exercice effectué est propre aux groupes musculaires sollicités et à la source d'énergie en cause. Le transfert des effets de l'exercice est faible, par exemple de l'entraînement musculaire à celui de la capacité cardiovasculaire. Voilà pourquoi il est important d'adapter son programme d'exercice à ses besoins particuliers.

RÉVERSIBILITÉ

Si vous cessez de faire de l'exercice ou que vous n'exécutez pas votre programme assez souvent, vous perdrez les bienfaits accumulés. La clé du succès de l'entraînement réside dans la régularité.

ÉCHAUFFEMENT

Chaque programme d'exercice devrait commencer par un échauffement, qui prépare le corps à l'effort qui s'annonce. L'échauffement doit être doux et, de préférence, cibler les groupes musculaires qui seront sollicités durant l'exercice. Les étirements doivent faire partie tant de la séance d'échauffement que de celle de récupération et être exécutés après 3 à 5 minutes d'activité aérobie ou de mise en train de faible intensité.

RÉCUPÉRATION

C'est à cette étape que diminue graduellement l'intensité de la séance d'exercice. En effet, après l'exercice, il reste une grande quantité de sang dans les muscles qui ont travaillé. Si ce sang n'est pas réacheminé rapidement vers la circulation centrale, il risque de s'accumuler dans les muscles.

DIRECTIVES CONCERNANT L'ENTRAÎNEMENT

FRÉQUENCE CARDIAQUE

Quand vous faites de l'exercice, votre fréquence cardiaque accélère. D'ailleurs, c'est une manière de mesurer l'intensité impliquée d'un exercice. En fait, vous avez besoin de faire régulièrement de l'exercice pour conditionner votre système circulatoire.

Votre forme physique de départ est indispensable quand vient le temps de créer un programme d'exercice. Selon les individus, au début d'un programme d'exercice, il est possible d'obtenir de bons résultats d'entraînement, tel qu'une fréquence cardiaque entre 110 et 120 battements par minute. (BPM) Si vous êtes plus en forme que cela, il sera nécessaire d'établir un seuil de stimulation plus élevé.

Pour commencer, vous devriez vous entraîner à un niveau qui vous permettra d'atteindre près de 65 % à 70 % de votre fréquence cardiaque maximale. Si vous trouvez cela trop facile, vous souhaiteriez probablement en augmenter le rythme. Toutefois, il est toujours mieux d'y aller de manière conservatrice.

La règle veut que votre fréquence cardiaque maximale soit calculée en soustrayant votre âge au nombre 220. En fait, avec l'âge, votre cœur, tout comme les autres muscles, devient moins performant. Par ailleurs, l'entraînement peut être un moyen d'éviter une partie de ces pertes musculaires.

COMMENT CALCULER VOTRE FRÉQUENCE CARDIAQUE

Immédiatement après votre entraînement, mesurer votre fréquence cardiaque en posant deux de vos doigts sur votre poignet ou sur votre artère carotide qui se trouve au niveau de votre cou. Comptez le nombre de battements par dix secondes. Multipliez le nombre de battements par 6 afin d'obtenir votre fréquence cardiaque actuelle en BPM. Par ailleurs, dix secondes suffisent, en matière de fiabilité.

Niveau d'entraînement débutant

GROUPE D'ÂGE	25	30	35	40	45	50	55	60	65
Par 10 secondes	23	22	22	21	20	19	19	18	18
Fréquence cardiaque par battement par minute	138	132	132	126	120	114	114	108	108

Niveau d'entraînement supérieure à la moyenne

GROUPE D'ÂGE	25	30	35	40	45	50	55	60	65
Par 10 secondes	23	22	22	21	20	19	19	18	18
Fréquence cardiaque par battement par minute	138	132	132	126	120	114	114	108	108

Ne vous forcez pas à atteindre les chiffres dans le tableau. Cela deviendrait vraiment inconvenable s'il fallait que vous vous entraîniez trop. Il faut que cela vienne naturellement, à fur et à mesure que vous suivez le programme. Souvenez-vous, votre objectif se veut être un indicateur et non une règle, donc, que vos résultats soient un peu plus élevés ou moindres ne pose aucun problème.

Ne vous attardez pas quotidiennement sur votre fréquence cardiaque. Se trouver sous pression ou mal dormir pourrait d'ailleurs l'influencer. Votre fréquence cardiaque est un indicateur, il ne faut pas que cela vous obsède.

DIRECTIVES CONCERNANT L'ENTRAÎNEMENT

DOULEURS MUSCULAIRES

Les premiers jours, les douleurs musculaires peuvent être la seule indication que vous avez fait de l'exercice. Évidemment, elles varieront selon votre forme physique générale. De légères courbatures dans la plupart des grands groupes musculaires sont une confirmation que votre programme d'exercice vous convient. Cette situation est normale et disparaîtra en quelques jours.

Si vous ressentez une forte gêne, votre programme est peut-être trop avancé ou vous avez progressé trop rapidement.

Si vous ressentez de la DOULEUR durant ou après l'exercice, c'est un signal de votre corps. Cessez de faire de l'exercice et consultez votre médecin.

VÊTEMENTS RECOMMANDÉS

Portez des vêtements qui ne gêneront aucunement vos mouvements durant l'entraînement. Ils devraient être assez légers pour laisser le corps se refroidir. Trop vous habiller vous ferait transpirer plus que la normale sans que vous n'en tiriez aucun avantage. Le surplus de poids que vous perdriez alors serait fait de liquides organiques, qui seraient remplacés dès le premier verre d'eau. Portez toujours des chaussures de sport.

RESPIRATION DURANT L'EXERCICE

Ne retenez pas votre souffle durant l'exercice. Autant que possible, respirez normalement. Rappelez-vous que la respiration consiste à inspirer et à distribuer de l'oxygène, qui alimente les muscles au travail.

PÉRIODES DE REPOS

Une fois que vous aurez commencé votre programme d'exercice, exécutez-le d'une traite jusqu'à la fin. N'interrompez pas une séance d'entraînement pour la reprendre ensuite sans répéter l'échauffement. La période de repos nécessaire entre les exercices peut varier d'une personne à l'autre.

ÉTIREMENTS SUGGÉRÉS

ROTATIONS DE LA TÊTE

Tournez la tête vers la droite sur un temps et sentez l'étirement du côté gauche de votre cou. Continuez ensuite la rotation vers l'arrière et étirez le menton vers le ciel. Enfin, tournez la tête vers la gauche sur un temps et laissez-la tomber sur la poitrine sur un temps.

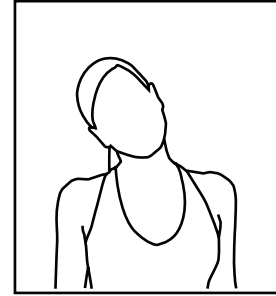

SOULÈVEMENTS DES ÉPAULES

Soulevez l'épaule gauche vers l'oreille sur un temps. Soulevez ensuite l'épaule droite sur un temps en abaissant l'épaule gauche.

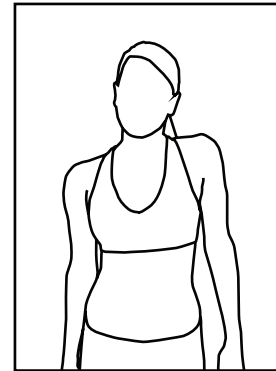

ÉTIREMENTS LATÉRAUX

Ouvrez les bras sur le côté, puis soulevez-les au-dessus de la tête. Poussez le bras gauche aussi haut que possible sur un temps. Sentez l'étirement du côté gauche. Répétez avec le bras droit.

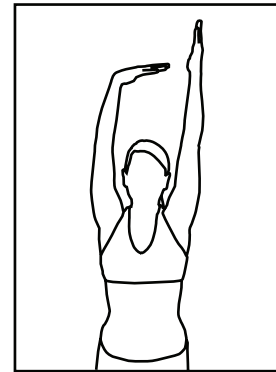

ÉTIREMENT DES QUADRICEPS

En vous appuyant sur le mur d'une main pour garder l'équilibre, attrapez votre pied gauche par-derrière et soulevez-le. Amenez le talon le plus près possible des fessiers. Comptez jusqu'à 15 et répétez avec le pied droit.

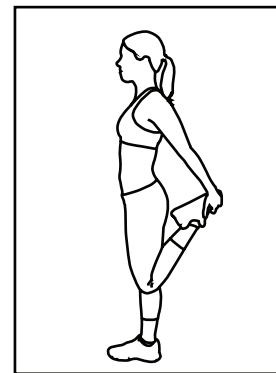

ÉTIREMENTS SUGGÉRÉS

ÉTIREMENT DE L'INTÉRIEUR DE LA CUISSE

Assoyez-vous en ramenant les plantes des pieds l'une contre l'autre, les genoux pointés vers l'extérieur. Rapprochez le plus possible les pieds des aines. Poussez délicatement les genoux vers le sol. Comptez 15 temps.



FLEXIONS AVANT

Penchez-vous lentement vers l'avant à partir de la taille; relâchez le dos et les épaules en vous étirant vers les orteils. Descendez le plus bas possible et comptez 15 temps.

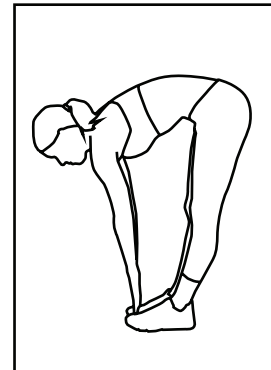

ÉTIREMENTS DES ISCHIO-JAMBIERS

En position assise, étendez la jambe droite. Appuyez la plante du pied gauche contre l'intérieur de la cuisse droite. Étirez-vous vers les orteils aussi loin que possible. Comptez 15 temps. Relâchez, puis répétez avec la jambe gauche en extension.

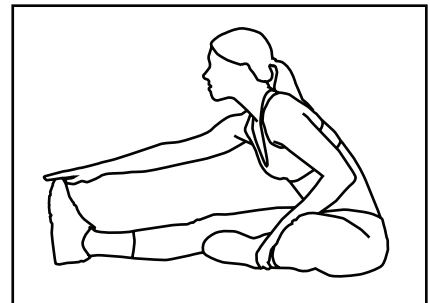

ÉTIREMENTS DES MOLLETS ET DES TENDONS D'ACHILLE

Appuyez-vous contre un mur, la jambe droite devant la gauche et les bras allongés devant. Gardez la jambe gauche bien droite et le pied droit sur le sol; pliez ensuite la jambe droite et inclinez-vous vers l'avant en rapprochant votre hanche du mur. Tenez cette position, puis répétez de l'autre côté en comptant 15 temps.

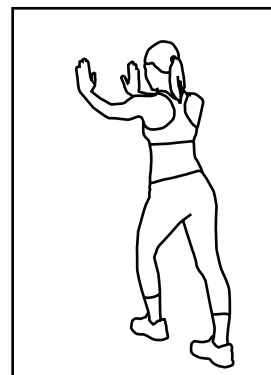

ÉTIQUETTES DE MISE EN GARDE

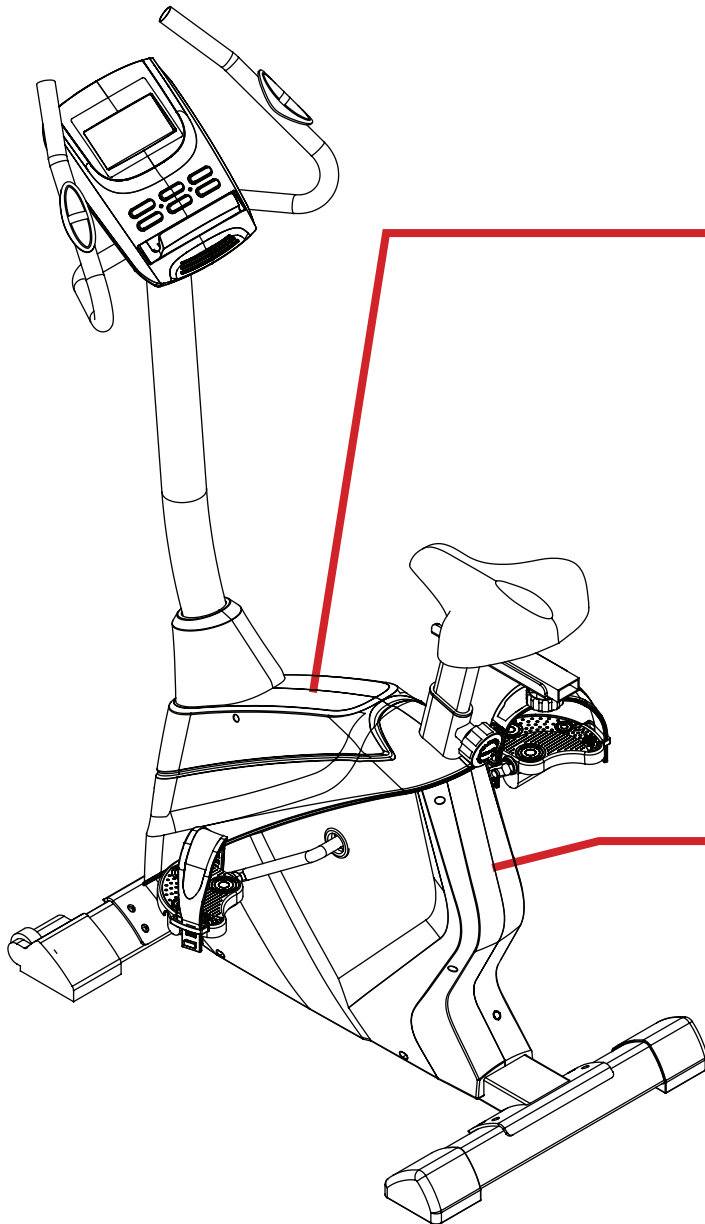

⚠️ WARNING ⚠️ AVERTISSEMENT

- Misuse of this machine may result in serious injury.
- Read user's manual prior to use and follow all warnings and instructions.
- Do not allow children on or around machine.
- User weight must not exceed 275 lbs/125 kgs.
- This product should always be used on a level surface.
- This product is not intended for therapeutic use.
- Replace label if damaged, illegible or removed.
- Keep body and clothing free and clear of all moving parts.
- The heart rate displayed may be inaccurate and should be used for reference only.
- Consult a physician prior to using any exercise equipment.
- This bike does not free-wheel. Pedals continue to spin when you stop pedaling.
- Spinning pedals can cause injury.
- Reduce pedal speed in a controlled manner.
- La mauvaise utilisation de cet appareil peut entraîner des blessures graves.
- Lisez le manuel de l'utilisateur avant utilisation et suivez tous les avertissements et les instructions.
- Ne permettez pas aux enfants de se tenir sur ou autour de l'appareil.
- Le poids de l'utilisateur ne devrait pas excéder 125.
- Cet appareil doit toujours être utilisé sur une surface plane.
- Ne pas faire usage à des fins thérapeutiques.
- Remplacez l'autocollant s'il est endommagé, illisible ou manquant.
- Gardez le corps et les vêtements, libre et éloigné de toutes les pièces mobiles.
- La fréquence cardiaque démontré peut être inexacte et doit être utilisé à titre de référence seulement.
- Consulter un médecin avant d'utiliser tout équipement d'exercice.
- Ce vélo n'est pas roue libre. Les pédales continue à tourner lorsque vous arrêtez de pédaler.
- Les pédales qui roulent peuvent causer des blessures.
- Réduisez la vitesse des pédales sous une manière contrôlable.

⚠️ WARNING ⚠️ AVERTISSEMENT

This device complies with Part 15 of the FCC Rules. Operation is subject to the following two conditions: (1) This device may not cause harmful interference, and (2) this device must accept any interference received, including interference that may cause undesired operation.

Cet appareil conforme avec Article 15 des règlements de FCC. Le fonctionnement est soumis au 2 conditions suivantes: (1) Cet appareil ne peut pas causer des interférences nuisible, et (2) cet appareil doit accepter toutes les interférences reçues, y compris les interférences qui peuvent causer l'opération indésirable.

PIÈCES ET OUTILS

MATÉRIEL DE LA MACHINE

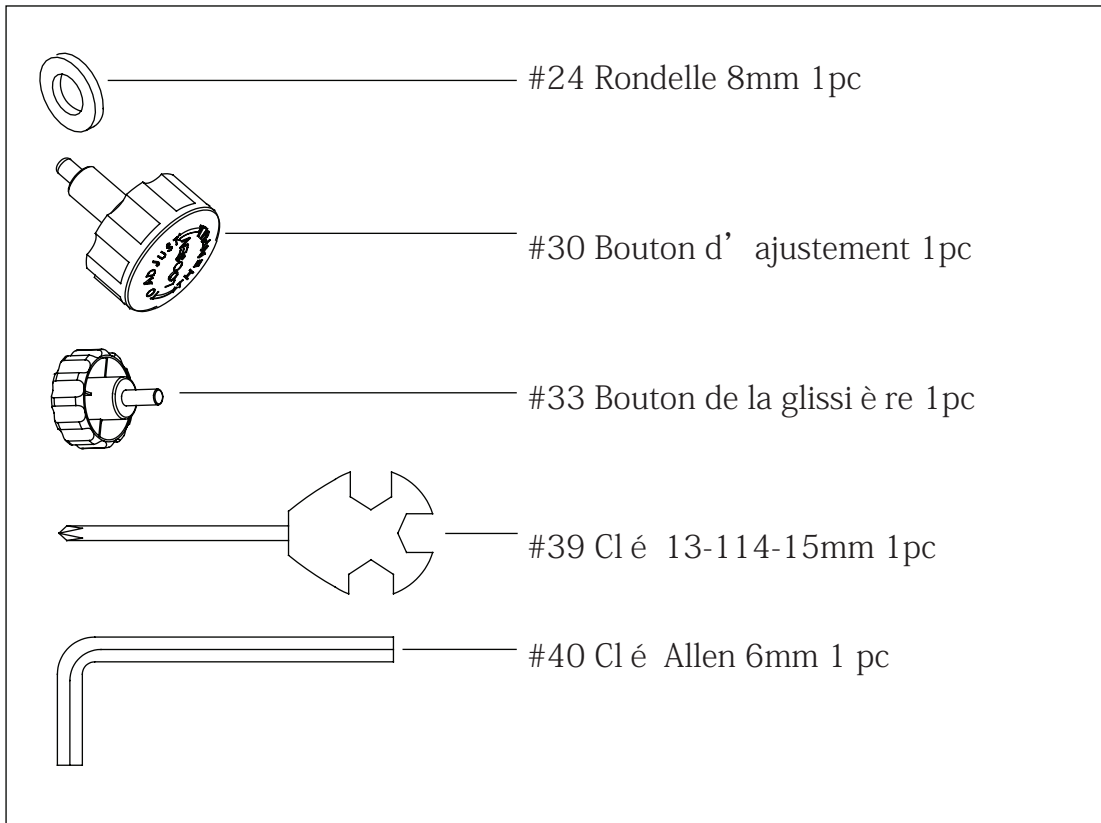

MATÉRIELS FOURNIS

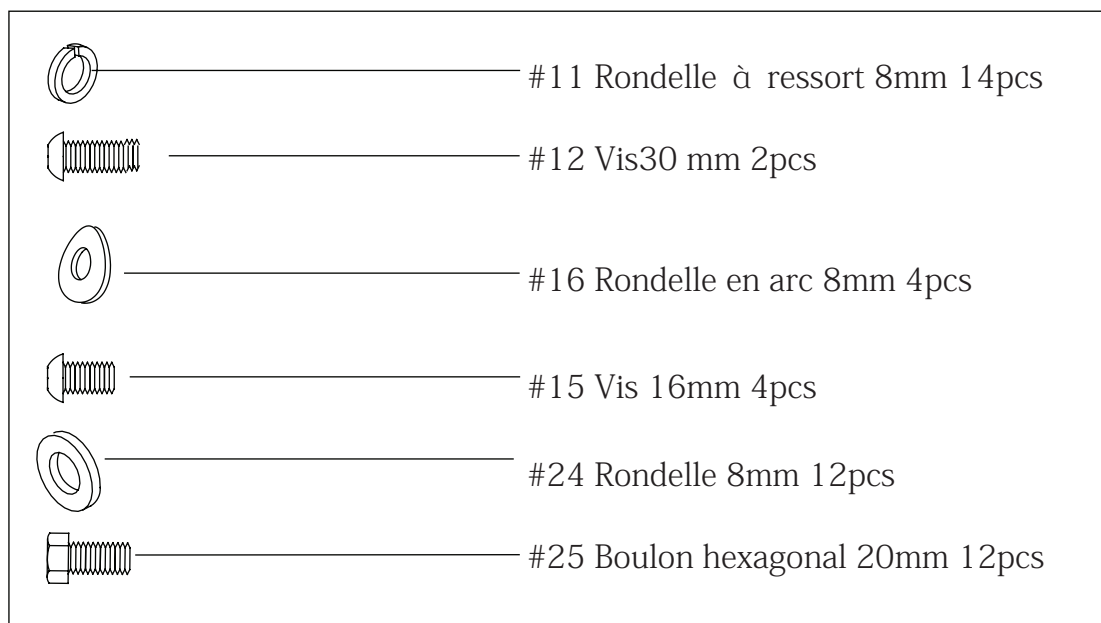

INSTRUCTIONS D'ASSEMBLAGE

ÉTAPE 1

Utiliser la clé (39) pour dévisser les 4 boulons hexagonaux (25) et les 4 rondelles de 8 mm (24) de la plaque de montage (90). Mettre les matériels fournis sur le côté. Et enlever la plaque de montage (90)

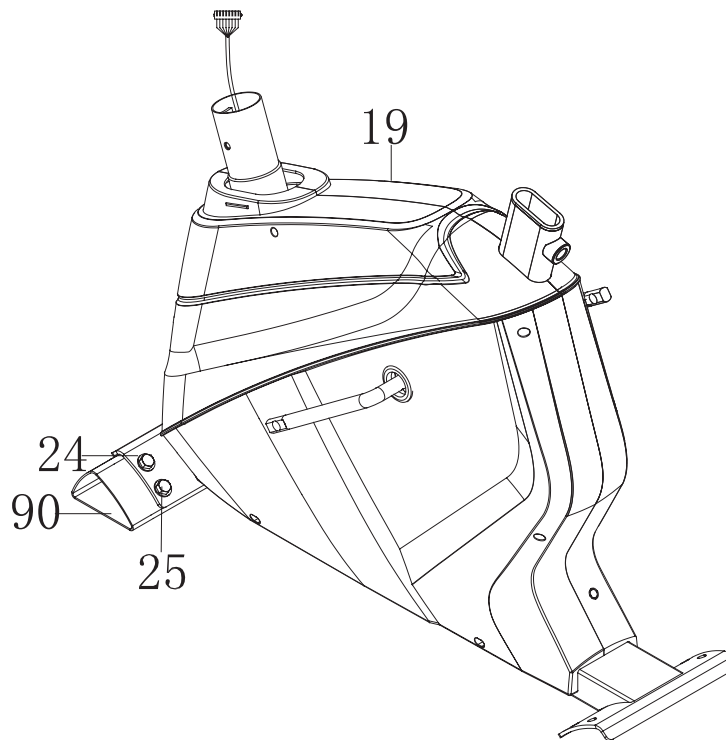
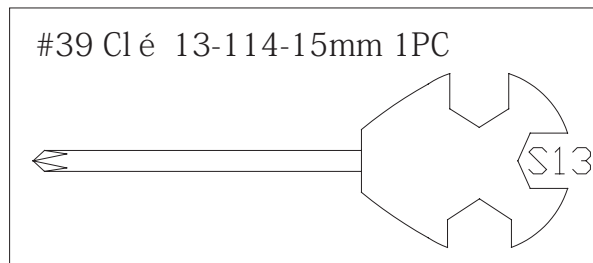
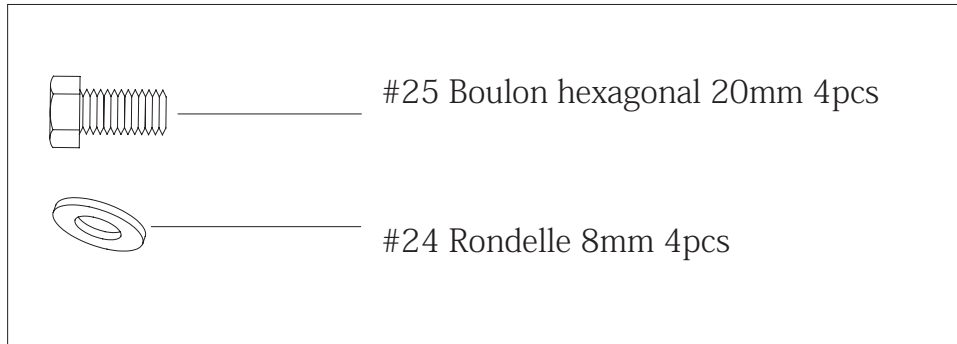

INSTRUCTIONS D'ASSEMBLAGE

ÉTAPE 2

Utiliser la clé (39) pour dévisser les 8 boulons hexagonaux (25), les 8 rondelles à ressort (11) et les 8 rondelles (24) du stabilisateur avant (21) et du stabilisateur arrière (27).

Aligner les trous du stabilisateur avant avec ceux du châssis principal (19) avant de les fixer à l'aide de 4 boulons hexagonaux (25), de 4 rondelles à ressort (11) et de 4 rondelles (24). Serrer le tout avec une clé (39).

Faites pareillement pour le stabilisateur arrière (27).

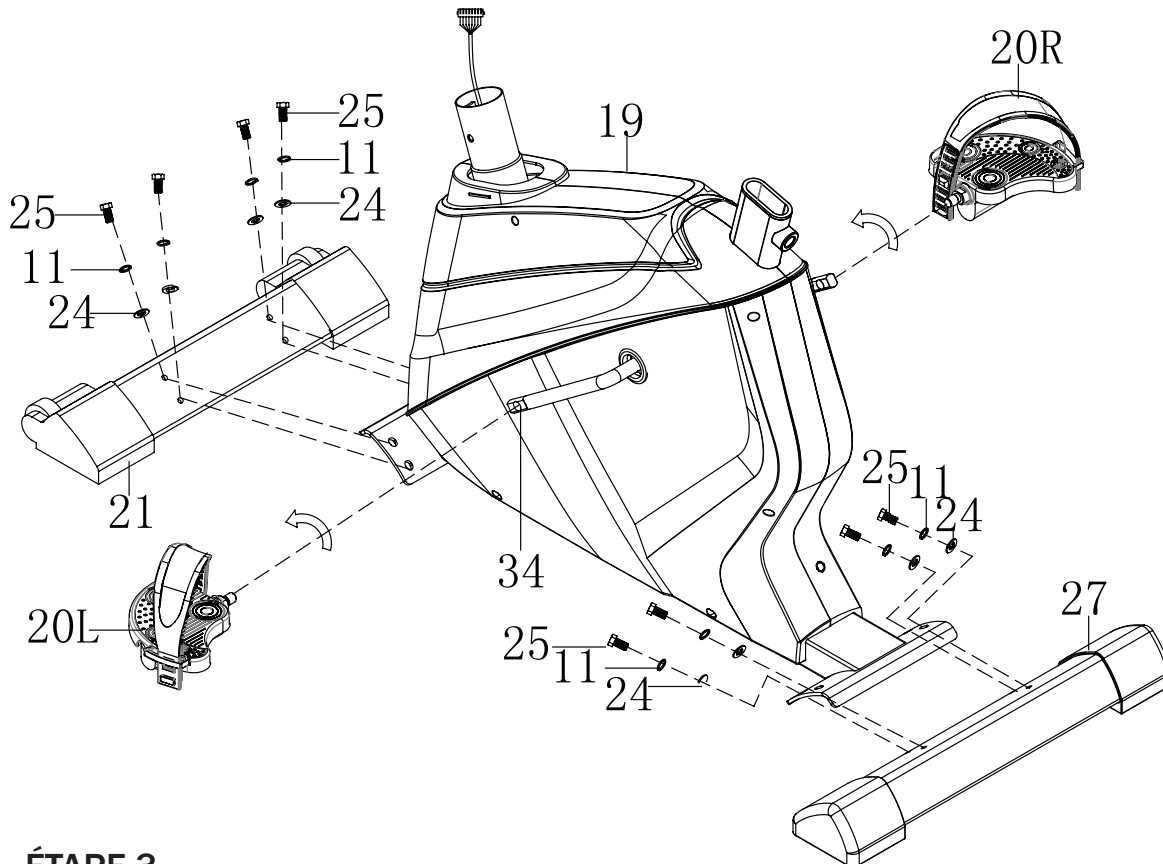

ÉTAPE 3

Afin de poser la pédale gauche (20L), tournez-la dans le sens antihoraire pour la fixer à l'aide de la clé (39). Ensuite, pour poser la pédale droite (20R), faites la même chose dans le sens horaire.

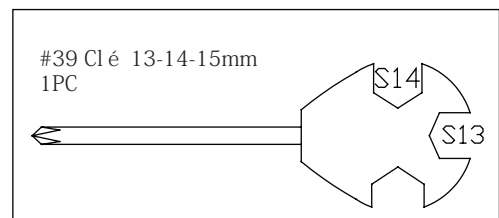
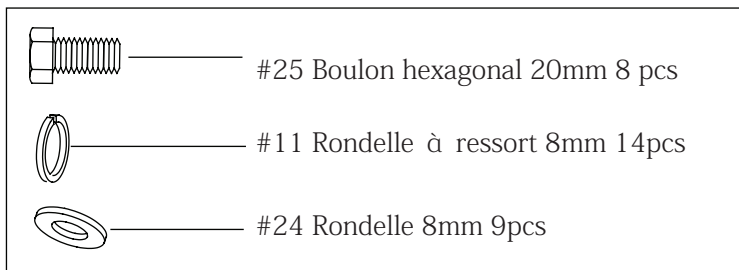

INSTRUCTIONS D'ASSEMBLAGE

ÉTAPE 4

Insérez le support de siège (32) au châssis principal (19), et ajustez-le de manière à ce que celui-ci soit convenable avant de le fixer à l'aide du bouton de réglage (30). À noter : Il est possible que vous ayez à dévisser le bouton de réglage (30) pour glisser le support à siège au châssis principal (19). Fixer le glissière de siège (36) au support à siège (32) à l'aide du bouton de la glissière (33) et de la rondelle (24). faites glisser le siège (37) à l'intérieur du support situé sur la glissière de siège et fixez-y à l'aide de la clé (39).

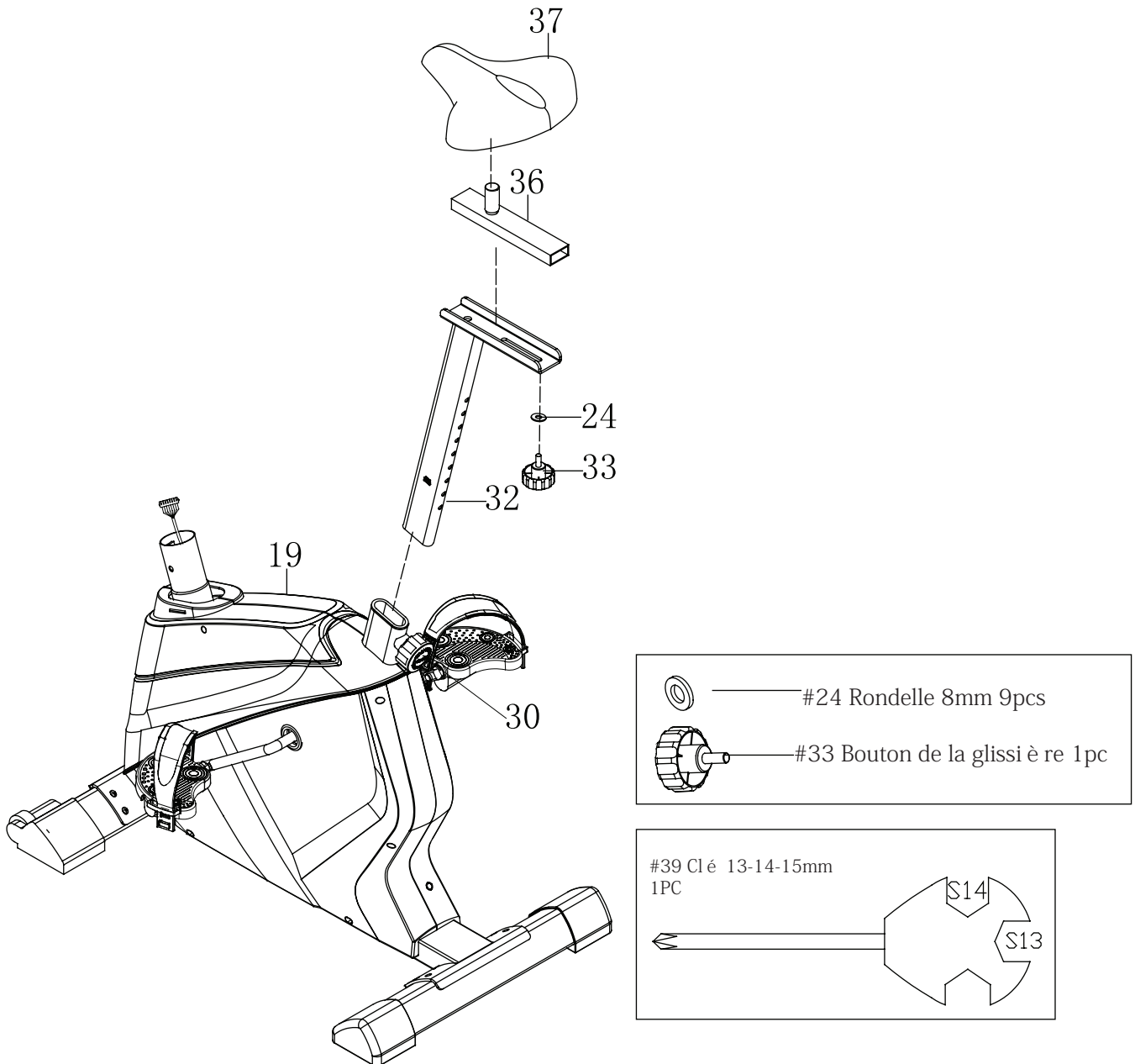





INSTRUCTIONS D'ASSEMBLAGE

ÉTAPE 5

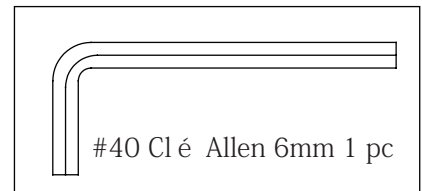
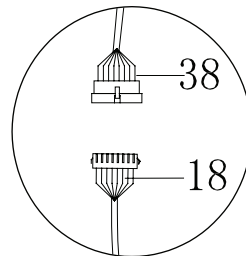
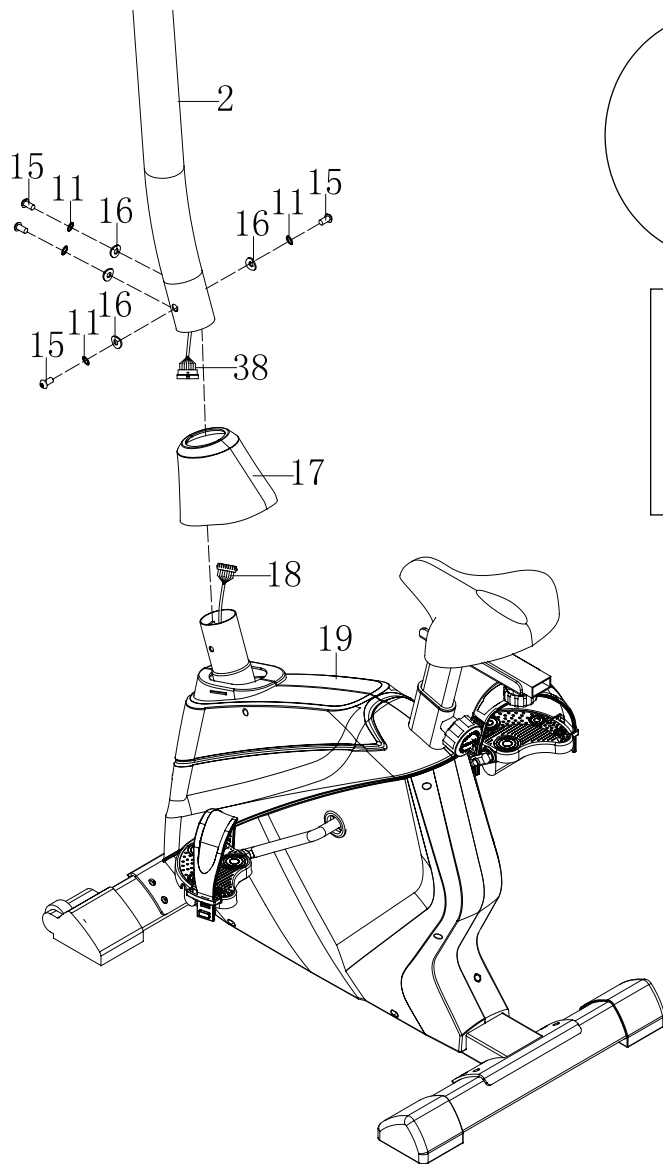
utiliser la clé allen (40) pour dévisser les 4 vis (15), les 4 rondelles à ressorts (11), les 4 rondelles courbées (16) du châssis principal (19).

Faites glisser le support à couvercle (17) sur la tige avant (2), avant de connecter le câble du capteur du milieu 1 (38) au câble du capteur du milieu 2 (18) sortant de la monture (19). quand ceux-ci sont connectés, installez la tige avant (2) au châssis principal (19) à l'aide de 4 vis (15), de rondelles en arc (16) et de 4 rondelles à ressort (11) en utilisant la clé allen (44). quand les vis sont fixées, faites glisser le protecteur du guidon afin que celui-ci couvre les boulons.



-  #11 Rondelle à ressort 8mm 4pcs
-  #15 Vis 16mm 4pcs
-  #16 Rondelle en arc 8mm 4pcs

INSTRUCTIONS D'ASSEMBLAGE

ÉTAPE 6

Utiliser la clé Allen (40) pour dévisser les 2 vis (12), les rondelles à ressorts (11) de la potence du guidon (2). Aligner le guidon (3) avec le support de la potence du guidon (2) et les fixer à l'aide de 2 rondelles à ressort (11) et de 2 vis (12) avant de les serrer avec la clé Allen (40).

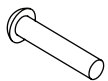
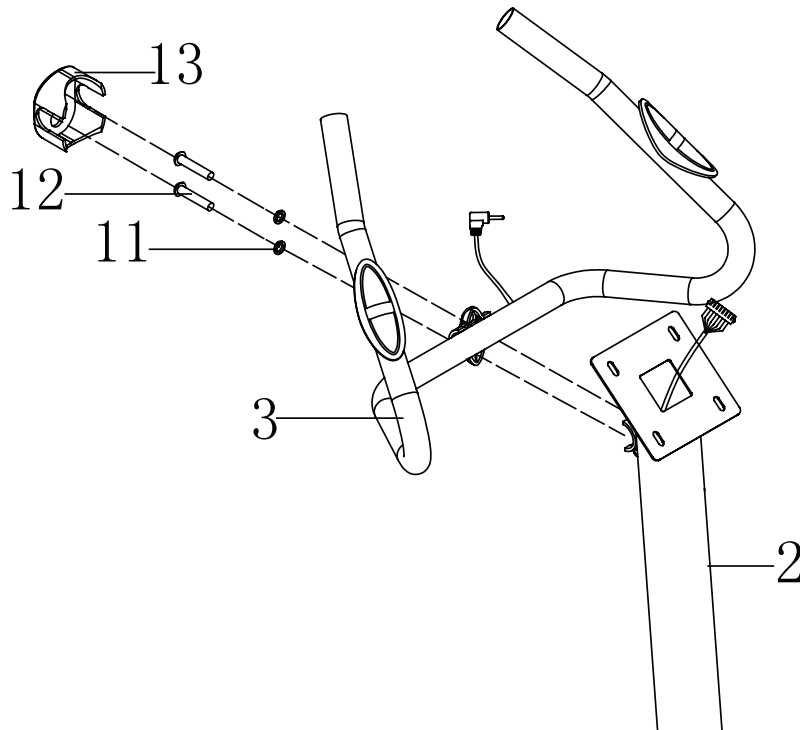

#12 Vis 30 mm 2 pcs



#11 Rondelle à ressort 8mm 2 pcs



#40 Clé Allen 6mm 1 pc

INSTRUCTIONS D'ASSEMBLAGE

ÉTAPE 7

Branchez le câble de capteur du milieu 1 (38) à la console (1) Ensuite, fixez la console (1) à la tige avant (2) à l'aide des 4 vis qui se trouvent à l'arrière de celle-ci.

Par la suite, insérez le Câble du capteur (9) à l'arrière de la console (1). Enfin, insérez l'adaptateur (26) dans le trou qui mène au châssis principal (19). À l'autre trou, insérez-y la prise d'alimentation.

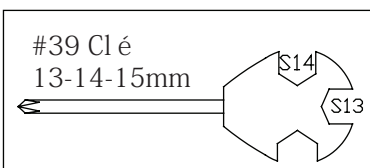
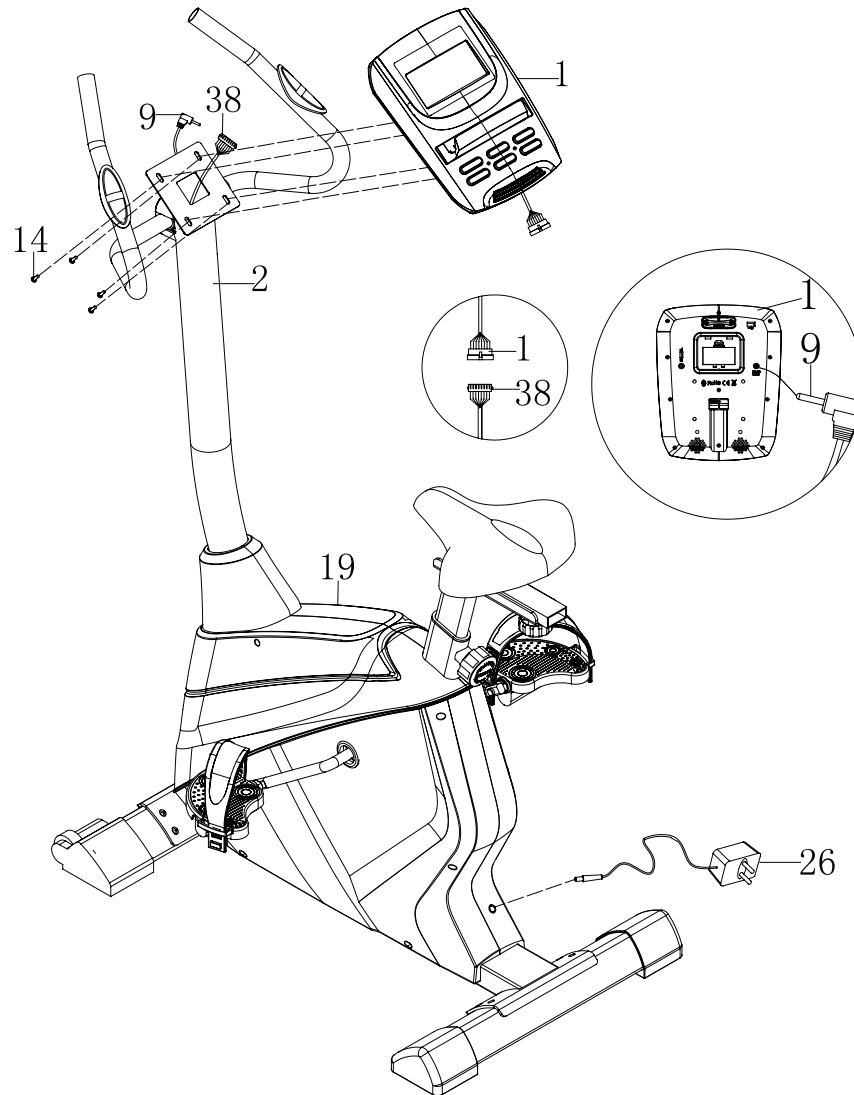

VUE ÉCLATÉE

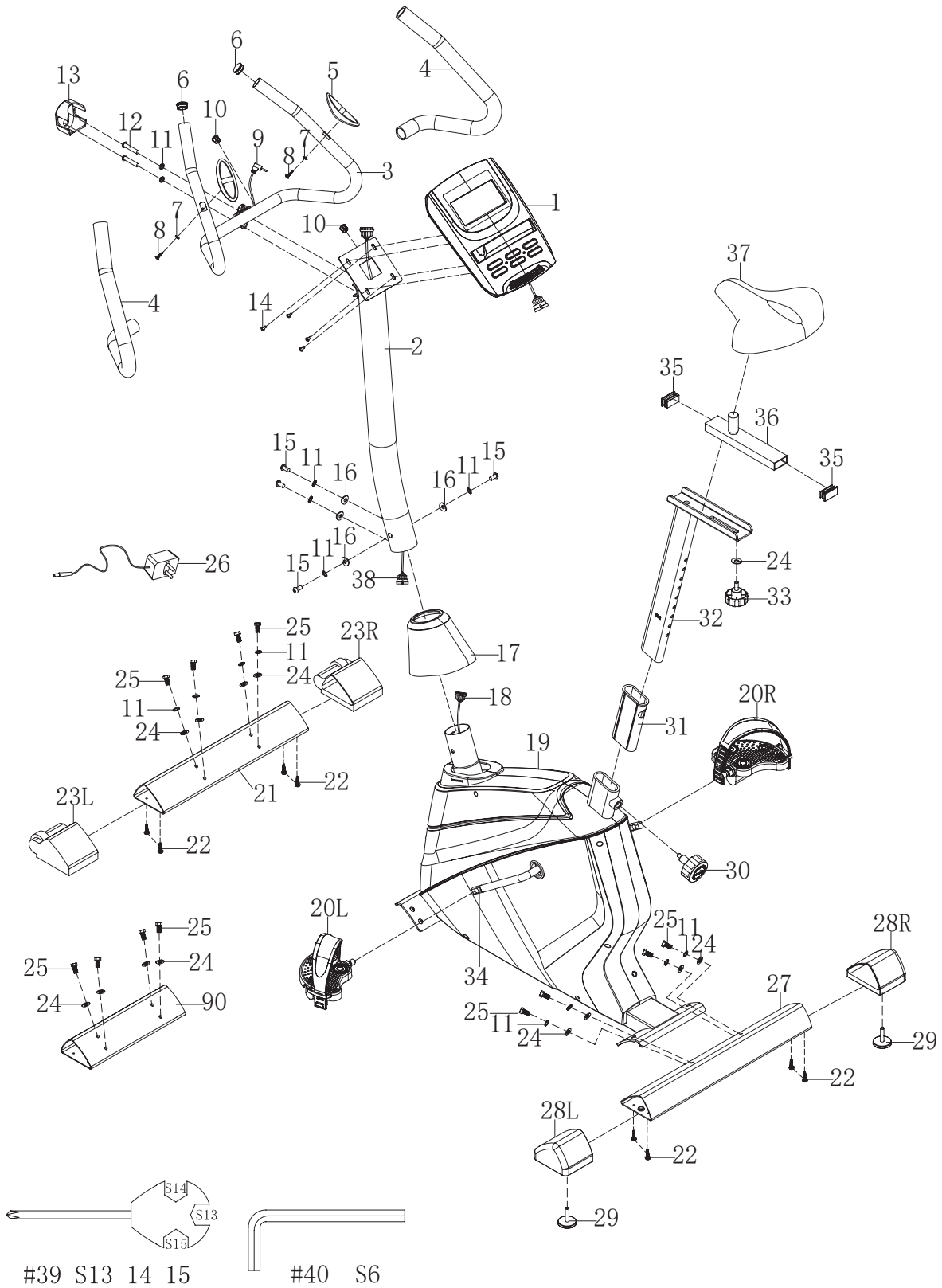

VUE ÉCLATÉE

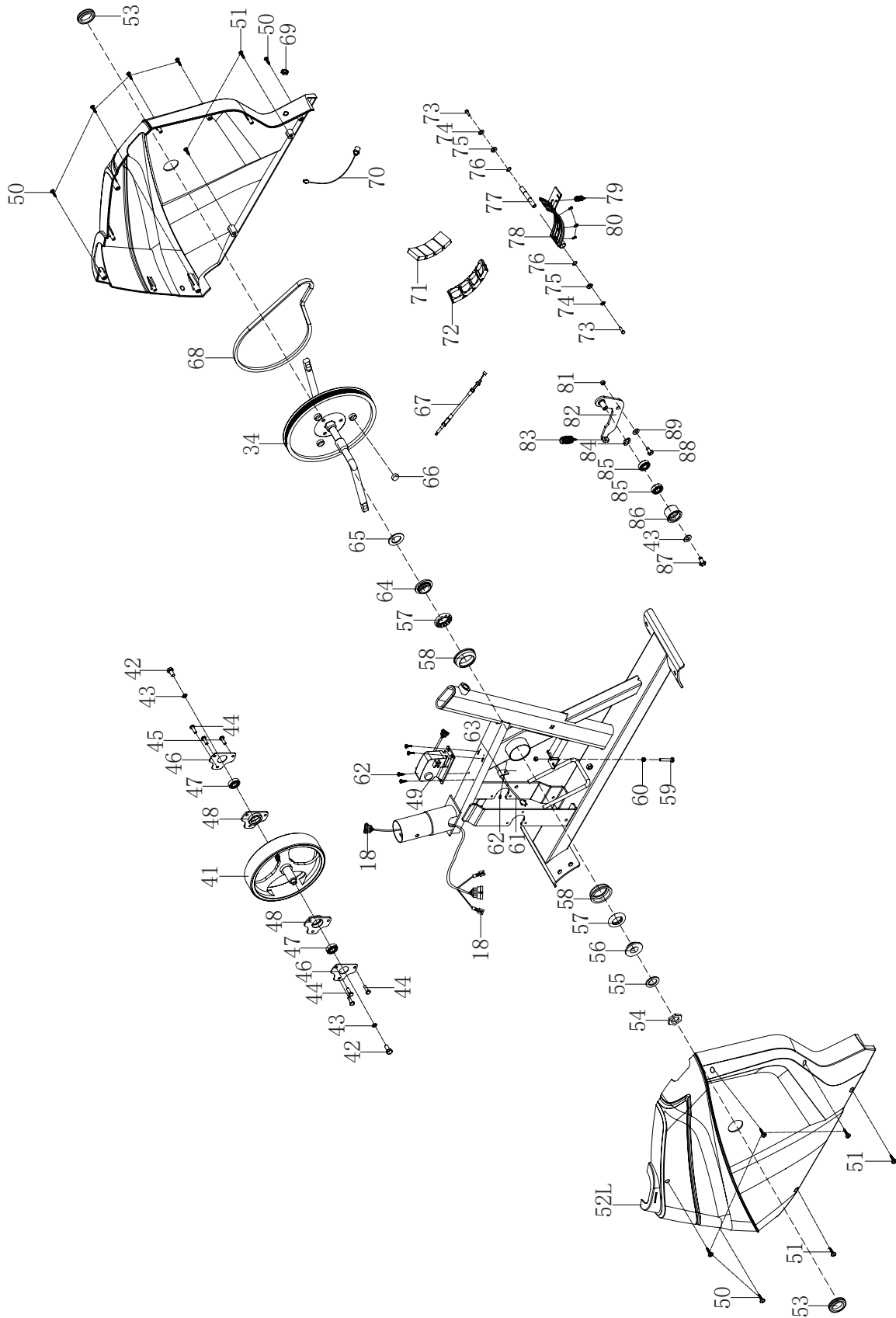

LISTE DES PIÈCES

Pour commander des pièces de rechange : précisez au représentant du service à la clientèle le numéro de modèle du produit et le numéro de la pièce inscrit dans le tableau qui suit, ainsi que la quantité désirée.

Part #	Description	QTY	Part #	Description	QTY
200U-1	Console	1	200U-46	Plaque fixe	2
200U-2	Tige avant	1	200U-47	Palier	2
200U-3	Guidon	1	200U-48	Plaque de palier	2
200U-4	Protecteur du guidon	2	200U-49	Moteur d'ajustement	1
200U-5	Capteur de fréquence cardiaque	2	200U-50	Vis ST 19mm	9
200U-6	Capuchon	2	200U-51	Vis ST 16mm	4
200U-7	Rondelle 6 mm	2	200U-52 L/R	Couvre-chaîne G/D	2
200U-8	Vis ST 9mm	2	200U-53	Cache trou de manivelle	2
200U-9	Câble du capteur	1	200U-54	Écrou	1
200U-10	Passe-câble	2	200U-55	Rondelle	1
200U-11	Rondelle à ressort 8mm	14	200U-56	Écrou 2	1
200U-12	Vis 30mm	2	200U-57	Roulette	2
200U-13	Cache-pince	1	200U-58	Support de roulette	2
200U-14	Vis 10mm	4	200U-59	Boulon 45mm	1
200U-15	Vis 16mm	4	200U-60	Écrou	2
200U-16	Rondelle en arc 8mm	4	200U-61	Capteur de vitesse	1
200U-17	Protecteur de la tige avant	1	200U-62	Vis ST 16mm	5
200U-18	Câble du capteur du mileu 2	1	200U-63	Support de capteur	1
200U-19	Châssis principal	1	200U-64	Écrou 1	1
200U-20 L/R	Pédale G/D	2	200U-65	Rondelle 24mm	1
200U-21	Stabilisateur avant	1	200U-66	Aimant	1
200U-22	Vis ST 25mm	8	200U-67	Câble de tension	1
200U-23L/R	Droit/Gauche Capuchon du stabilisateur avant	2	200U-68	Courroie 6PJ380	1
200U-24	Rondelle 8mm	13	200U-69	Écrou	1
200U-25	Boulon hexagonal 20mm	12	200U-70	Câble du capteur du mileu	1
200U-26	Adaptateur	1	200U-71	Aimant de résistance	4
200U-27	Stabilisateur arrière	1	200U-72	Grille magnétique	1
200U-28	Droit/Gauche Capuchon du stabilisateur arrière	2	200U-73	Boulon 16mm	2
200U-29	Levier de la pédale	2	200U-74	Rondelle à ressort 6mm	2
200U-30	Boution de réglage	1	200U-75	Rondelle 6mm	2
200U-31	Protecteur de tige de selle	1	200U-76	Joint torique	2
200U-32	Tige de selle	1	200U-77	Essieu magnétique	1
200U-33	Bouton à glissière	1	200U-78	Support magnétique	1
200U-34	Plaque de la courroie	1	200U-79	Ressort de tension	1
200U-35	Capuchon de gissière de siège	2	200U-80	Vis ST 10mm	3
200U-36	Glissière de siège	1	200U-81	Écrou en nylon	1
200U-37	Siège	1	200U-82	Support de la roue d'inertie	1
200U-38	Câble du capteur du mileu 1	1	200U-83	Ressort de tension	1
200U-39	Clé 13-14-15mm	1	200U-84	Rondelle 12mm	1
200U-40	Clé Allen 6mm	1	200U-85	Palier 2	1
200U-41	Volant	1	200U-86	Rou d'inertie	1
200U-42	Boulon 12mm	2	200U-87	Boulon 10mm	1
200U-43	Rondelle 6mm	3	200U-88	Vis	1
200U-44	Vis 10mm	4	200U-89	Rondelle 12mm	1
200U-45	Vis 12mm	2	200U-90	Plaque de montage	1

FONCTIONNEMENT DE LA CONSOLE

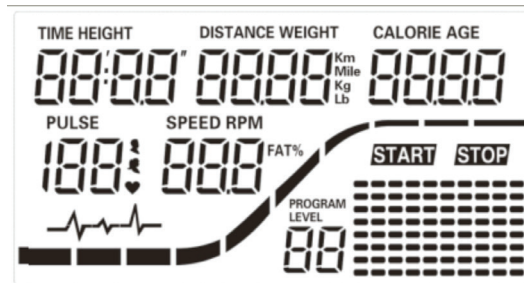

À SAVOIR AVANT DE COMMENCER L'EXERCICE :

A. Alimentation

Branchez l'adaptateur dans le vélo; l'ordinateur émet alors un bip. L'ordinateur démarre en mode manuel.

B. Sélection du programme et réglage des paramètres

1. Au moyen des touches UP (plus) ou DOWN (moins), sélectionnez le mode de programme, puis appuyez sur ENTER (entrée) pour confirmer le mode d'exercice.
2. En mode manuel, l'ordinateur utilise les touches UP (plus) ou DOWN (moins) pour régler les valeurs de temps (« TIME »), de distance (« DISTANCE »), de calories (« CALORIES ») et de pouls (« PULSE »).
3. Appuyez sur la touche « START/STOP » (marche/arrêt) pour commencer la séance d'exercice.
4. Lorsque vous atteignez la valeur cible, l'ordinateur produit un bip pour vous inviter à vous arrêter.
5. Si vous fixez plus d'une cible et que vous désirez atteindre la suivante, appuyez sur START/STOP (marche/arrêt) pour continuer l'entraînement.

C. Fonction de réveil

L'ordinateur entre en mode de veille (l'écran s'éteint) lorsqu'il ne reçoit aucun signal et qu'aucune touche n'est activée durant 4 minutes.

FONCTIONS ET CARACTÉRISTIQUES :

1. TEMPS : Affiche le temps d'entraînement qui s'est écoulé en minutes et en secondes. L'ordinateur compte automatiquement de 0:00 à 99:59 en intervalles d'une seconde. Vous pouvez aussi programmer l'ordinateur pour compter à rebours à partir d'une valeur déterminée au moyen des touches UP (plus) et DOWN (moins). Si vous continuez l'exercice une fois que le compteur atteint 0:00, l'ordinateur commence à émettre des bips et revient à la valeur de temps d'origine, vous prévenant ainsi que votre séance est terminée.
2. DISTANCE : Affiche la distance parcourue durant chaque séance d'entraînement, jusqu'à 999.0 mi.
3. RPM (tr/min) : Le nombre de tours par minute.
4. SPEED (vitesse) : Affiche la vitesse de l'entraînement en milles à l'heure.
5. CALORIES : L'ordinateur évalue le nombre cumulatif de calories brûlées à un moment donné de la séance.
6. POULS : L'ordinateur affiche la fréquence de votre pouls en battements par minute durant votre entraînement.

FONCTIONNEMENT DE LA CONSOLE

7. AGE (âge) : L'ordinateur permet de programmer votre âge de 10 à 99 ans. Si vous ne paramétrez pas votre âge, il sera fixé par défaut à 35 ans.

8. TARGET HEART RATE/PULSE (fréquence cardiaque/pouls cible) : La fréquence cardiaque que vous devriez maintenir est dite « fréquence cardiaque cible » et s'exprime en battements par minute.

9. PULSE RECOVERY (récupération) : À l'étape START (début), continuez de tenir les capteurs de pouls, puis appuyez sur la touche PULSE RECOVERY (récupération) pour lancer le compte de 00:60 - 00:59 et ainsi de suite jusqu'à 00:00. Dès que vous atteignez 00:00, l'ordinateur affiche votre cote de rétablissement de la fréquence cardiaque de F1.0 à F6.0.

- 1.0 correspond à une cote EXCEPTIONNELLE
- 1.0<F<2.0 correspond à une cote EXCELLENTE
- 2.0≤F≤2.9 correspond à une cote BONNE
- 3.0≤F≤3.9 correspond à une cote PASSABLE
- 4.0≤F≤5.9 correspond à une cote INFÉRIEURE À LA MOYENNE
- 6.0 correspond à une cote MÉDIOCRE

Remarque : Si l'ordinateur ne détecte aucun signal de pouls, il affiche « P » dans la fenêtre PULSE (pouls). Si la fenêtre de message affiche « ERR », appuyez de nouveau sur la touche PULSE RECOVERY (récupération) et vérifiez que vos mains sont bien en place sur le capteur de pouls.

FONCTIONS DES TOUCHES :

Il y a six touches de fonction, dont voici la description :

1. Touche START/STOP (marche/arrêt) :

- Fonction de démarrage rapide : Vous permet de démarrer l'ordinateur sans sélectionner un programme. Entraînement manuel seulement. Le temps commence automatiquement à se calculer à partir de zéro.
- En mode d'exercice, appuyez sur la touche STOP (arrêt) pour interrompre l'exercice.
- En mode d'arrêt, appuyez sur la touche START (marche) pour commencer l'exercice.

2. Touche UP (plus) :

- Appuyez sur cette touche pour augmenter la résistance en mode d'exercice.
- En mode de réglage, appuyez sur cette touche pour accroître la valeur de temps (TIME), de distance (DISTANCE), de calories (CALORIES) et d'âge (AGE), et pour sélectionner le sexe (GENDER) et le programme (PROGRAM).

3. Touche DOWN (moins) :

- Appuyez sur cette touche pour diminuer la résistance en mode d'exercice.
- En mode de réglage, appuyez sur cette touche pour diminuer la valeur de temps (TIME), de distance (DISTANCE), de calories (CALORIES) et d'âge (AGE), et pour sélectionner le sexe (GENDER) et le programme (PROGRAM).

4. Touche ENTER (entrée) :

- En mode de réglage, appuyez sur cette touche pour accepter la donnée en cours.
- Appuyez sur cette touche durant plus de deux secondes pour remettre toutes les valeurs à zéro ou à la valeur par défaut.
- Durant le réglage de l'horloge, appuyez sur cette touche pour accepter l'heure et la minute.

FONCTIONNEMENT DE LA CONSOLE

5. Touche BODY FAT (masse grasse) : Appuyez sur cette touche pour entrer votre taille (HEIGHT), votre poids (WEIGHT), votre sexe (GENDER) et votre âge (AGE) afin de mesurer votre pourcentage de masse grasse.
6. Touche PULSE RECOVERY (récupération) : Appuyez sur cette touche pour activer la fonction de récupération de la fréquence cardiaque.

PRÉSENTATION ET FONCTIONNEMENT DES PROGRAMMES :

PROGRAMME MANUEL : MANUEL

Le P1 est un programme manuel. Appuyez sur la touche « START/STOP » (marche/arrêt) pour commencer la séance d'exercice. Le degré de résistance par défaut est de 5. L'utilisateur peut choisir son degré de résistance en appuyant sur les touches UP (plus) ou DOWN (moins) durant la séance pour une durée, un nombre de calories ou une distance en particulier. Opérations :

1. Utilisez les touches UP/DOWN (plus/moins) pour sélectionner le programme manuel (P1).
2. Appuyez sur la touche ENTER (entrée) pour lancer ce programme.
3. Le voyant TIME (temps) clignote; appuyez sur les touches UP (plus) ou DOWN (moins) pour régler la durée de l'exercice. Appuyez sur ENTER (entrée) pour confirmer la durée voulue.
4. Le voyant DISTANCE clignote; appuyez sur les touches UP (plus) ou DOWN (moins) pour régler la DISTANCE visée. Appuyez sur ENTER (entrée) pour confirmer la distance voulue.
5. Le voyant CALORIES clignote; appuyez sur les touches UP (plus) ou DOWN (moins) pour régler le nombre de calories à brûler durant l'exercice. Appuyez sur la touche ENTER (entrée) pour confirmer le nombre de calories voulu.
6. Le voyant PULSE (pouls) clignote; appuyez sur les touches UP (plus) ou DOWN (moins) pour régler la valeur de votre pouls. Appuyez sur la touche ENTER (entrée) pour confirmer le pouls voulu.
7. Appuyez sur la touche « START/STOP » (marche/arrêt) pour commencer la séance d'exercice.

PROGRAMMES PRÉDÉFINIS : ESCALIERS, COLLINE, ROULEMENT, VALLÉE, BRÛLAGE DES GRAISSES, RAMPE, MONTAGNE, INTERVALLES, ALÉATOIRE, PLATEAU, RAPIDITÉ ET PRÉCIPICE

Les programmes 2 à 13 sont préréglés. L'utilisateur peut choisir son degré de résistance en appuyant sur les touches UP (plus) ou DOWN (moins) durant la séance pour une durée, un nombre de calories ou une distance en particulier. Opérations :

1. Utilisez les touches UP/DOWN (plus/moins) pour sélectionner l'un des programmes énumérés ci-dessus, de P2 à P13.
2. Appuyez sur la touche ENTER (entrée) pour lancer le programme d'entraînement.
3. Le voyant TIME (temps) clignote; appuyez sur les touches UP (plus) ou DOWN (moins) pour régler la durée de l'exercice. Appuyez sur ENTER (entrée) pour confirmer la durée voulue.
4. Le voyant DISTANCE clignote; appuyez sur les touches UP (plus) ou DOWN (moins) pour régler la DISTANCE visée. Appuyez sur ENTER (entrée) pour confirmer la distance voulue.
5. Le voyant CALORIES clignote; appuyez sur les touches UP (plus) ou DOWN (moins) pour régler le nombre de calories à dépenser durant l'exercice. Appuyez sur la touche ENTER (entrée) pour confirmer le nombre de calories voulu.
6. Le voyant PULSE (pouls) clignote; appuyez sur les touches UP (plus) ou DOWN (moins) pour

FONCTIONNEMENT DE LA CONSOLE

régler la valeur de votre pouls. Appuyez sur la touche ENTER (entrée) pour confirmer le pouls voulu.

7. Appuyez sur la touche « START/STOP » (marche/arrêt) pour commencer la séance d'exercice.

PROGRAMMES DÉFINIS PAR L'UTILISATEUR : UTILISATEUR 1, UTILISATEUR 2, UTILISATEUR 3, UTILISATEUR 4

Les programmes 14 à 17 sont définis par l'utilisateur. L'utilisateur est libre de créer les valeurs des fonctions TIME (temps), DISTANCE et CALORIES et le degré de résistance en 10 colonnes. Les valeurs et les profils configurés seront enregistrés. Opérations :

1. Appuyer sur les touches UP/DOWN pour sélectionner la programmation USER de P14 à P17 (U1-U14).

2. Appuyer sur la touche ENTER pour sélectionner un programme d'entraînement.

3. Quand la colonne 1 clignotera, appuyer sur les touches UP/DOWN afin de personnaliser votre profil d'entraînement. Ensuite, en appuyant sur la touche + une fois, cela augmente le niveau de résistance de 1. Le niveau de résistance par défaut est de 1. Appuyer sur ENTER pour confirmer la première colonne de votre profil d'entraînement.

4. Quand la colonne 2 clignotera, appuyer sur les touches UP/DOWN afin de personnaliser votre profil d'entraînement. Ensuite, appuyer sur la touche ENTER pour sélectionner la deuxième colonne de la programmation du programme d'entraînement

5. Répéter les mêmes étapes pour les étapes 3 et 4 pour terminer la configuration du profil d'entraînement. Quand vous serez arrivé à la dixième programmation, appuyer sur ENTER pour sélectionner le profil d'entraînement désiré.

6. Quand la fonction TIME clignotera, Appuyer sur la touche UP ou DOWN pour régler la durée de l'entraînement. La durée minimale est de 5 minutes et la durée maximale est de 99 minutes. Enfin, appuyer sur la touche ENTER pour confirmer la durée désirée.

7. Quand la fonction DISTANCE clignotera, appuyer sur la touche UP ou DOWN pour régler la distance à parcourir. La distance minimale est de 1 mile et d'un maximum de 99 miles. Enfin, appuyer sur la touche ENTER pour confirmer la durée désirée.

8. Quand la fonction CALORIES clignotera, appuyer sur la touche UP ou DOWN pour régler le nombre de calories. La quantité minimale est de 10 calories et d'un maximum de 9 990 calories. Enfin, appuyer sur la touche ENTER pour confirmer le nombre de calories désiré.

9. Quand la fonction PULSE (pouls) clignotera, appuyer sur la touche UP ou DOWN pour régler la fréquence cardiaque. La fréquence cardiaque minimale est de 80 bpm et d'un maximum de 180 bpm. Si votre fréquence cardiaque excède celle qui a été sélectionnée, la console émettra un signal sonore.

10. Appuyer sur la touche START/STOP pour commencer à vous entraîner. Si vous atteignez l'un des objectifs configurés, la programmation s'arrêtera. Par exemple, si vous avez configuré une durée de 5 minutes et une distance de 1 mile, et que les 5 minutes se sont écoulées avant d'avoir parcouru 1 mile, la programmation prendra fin.

FONCTIONNEMENT DE LA CONSOLE

PROGRAMMES DE CONTRÔLE DE LA FRÉQUENCE CARDIAQUE : 55 %, 65 %, 75 %, 85 %, F.C. CIBLE

Les programmes 18 à 22 sont des programmes de contrôle de la fréquence cardiaque et le programme 22 est le programme de contrôle de la fréquence cardiaque cible.

Le programme 18 correspond à une fréquence cardiaque maximale de 55 % - - F.C. cible = $(220 - \text{âge}) \times 55 \%$

Le programme 19 correspond à une fréquence cardiaque maximale de 65 % - - F.C. cible = $(220 - \text{âge}) \times 65 \%$

Le programme 20 correspond à une fréquence cardiaque maximale de 75 % - - F.C. cible = $(220 - \text{âge}) \times 75 \%$

Le programme 21 correspond à une fréquence cardiaque maximale de 85 % - - F.C. cible = $(220 - \text{âge}) \times 85 \%$

Le programme 22 correspond à la fréquence cardiaque cible - - entraînement basé sur la valeur de la fréquence cardiaque cible.

Heart Rate Control Program (Programme de contrôle de la fréquence cardiaque) : 55%

H.R.C., 65% H.R.C., 75% H.R.C., 85% H.R.C., Target (visé) H.R.C.

L'utilisateur peut choisir de s'entraîner dans un programme de contrôle de la fréquence cardiaque désiré en configurant les fonctions AGE (l'âge), TIME (temps), DISTANCE (distance), CALORIES (calories) ou TARGET PULSE (Fréquence cardiaque). Dans ce programme, la console ajustera la résistance selon votre fréquence cardiaque (mesuré par la machine). Par exemple, la résistance augmenterait à toutes les 20 secondes quand la fréquence cardiaque est inférieure au TARGET H.R.C (fréquence cardiaque visée). Ainsi, la résistance diminuerait à toutes les 20 secondes quand la fréquence cardiaque est supérieure au TARGET H.R.C.

Opérations :

1. Appuyer les touches UP/DOWN pour sélectionner l'un des programmes de contrôle de fréquence cardiaque allant de P18 à P22.
2. Appuyer sur la touche ENTER pour choisir le programme d'entraînement.
3. Ainsi, la fonction AGE (âge) clignotera aux programmes P18 à P21, vous pourrez alors appuyer sur la touche UP ou DOWN pour configurer votre âge. L'âge par défaut est de 35 ans.
4. Ainsi, la fonction TARGET PULSE (fréquence cardiaque) clignotera, vous pourrez alors appuyer sur la touche UP ou DOWN pour configurer votre fréquence cardiaque. La fréquence cardiaque par défaut est de 120.
5. Ainsi, la fonction TIME (temps) clignotera, vous pourrez alors appuyer sur la touche UP ou DOWN pour configurer la durée de l'entraînement. Appuyer sur la touche ENTER pour confirmer la durée désirée.
6. Ainsi, la fonction DISTANCE (distance) clignotera, vous pourrez alors appuyer sur la touche UP ou DOWN pour configurer la distance à parcourir. Appuyer sur la touche ENTER pour confirmer la distance désirée.
7. Ainsi, la fonction CALORIES (calories) clignotera, vous pourrez alors appuyer sur la touche UP ou DOWN pour configurer le nombre de calories à dépenser. Appuyer sur la touche ENTER pour confirmer le nombre de calories voulu.
8. Appuyez sur la touche « START/STOP » (marche/arrêt) pour commencer la séance d'exercice.

FONCTIONNEMENT DE LA CONSOLE

PROGRAMME DE MASSE GRASSE : BODY FAT (MASSE GRASSE)

Le programme 23 est un programme spécial qui calcule le pourcentage de masse grasse de l'utilisateur et établit un profil de résistance propre à l'utilisateur. Il y a trois types corporels, selon le pourcentage de graisse calculé.

Type 1 : BODY FAT % (% de masse grasse) > 27

Type 2 : $27 \geq$ BODY FAT % (% de masse grasse) \geq 20

Type 3 : BODY FAT % (% de masse grasse) < 20

L'ordinateur affiche les résultats du calcul du pourcentage de masse grasse, de l'indice de masse corporelle (IMC) et du métabolisme de base (MB).

OPÉRATIONS :

1. Utilisez les touches UP/DOWN (plus/moins) pour sélectionner le programme BODY FAT (masse grasse) (P24).
2. Appuyez sur la touche ENTER (entrée) pour lancer le programme d'entraînement.
3. Le voyant HEIGHT (taille) clignote; appuyez sur les touches UP (plus) ou DOWN (moins) pour régler votre taille. Appuyez sur la touche ENTER (entrée) pour confirmer votre taille. La taille est réglée par défaut à 170 cm (5 pi 7 po).
4. Le voyant WEIGHT (poids) clignote; appuyez sur les touches UP (plus) ou DOWN (moins) pour régler votre poids. Appuyez sur la touche ENTER (entrée) pour confirmer votre poids. Le poids est réglé par défaut à 70 kg (155 lb).
5. Le voyant GENDER (sexe) clignote; appuyez sur les touches UP (plus) ou DOWN (moins) pour choisir votre sexe. Le chiffre 1 correspond à masculin et le zéro, à féminin. Appuyez sur la touche ENTER (entrée) pour confirmer votre sexe. Le sexe est réglé par défaut à masculin.
6. Le voyant AGE (âge) clignote; appuyez sur les touches UP (plus) ou DOWN (moins) pour régler votre âge. Appuyez sur la touche ENTER (entrée) pour confirmer votre âge. L'âge est réglé par défaut à 35 ans.
7. Appuyez sur la touche « START/STOP » (marche/arrêt) pour commencer le calcul de la masse grasse. Si la fenêtre affiche un « E », vérifiez que vos mains sont bien en place sur le capteur de pouls. Appuyez ensuite sur la touche « START/STOP » (marche/arrêt) pour commencer le calcul de la masse grasse.
8. Une fois le calcul terminé, l'ordinateur affiche à l'écran le métabolisme de base (MB), l'indice de masse corporelle (IMC) et le pourcentage de masse grasse. L'ordinateur affiche également votre propre profil d'exercice en fonction de votre type corporel.
9. Appuyez sur la touche « START/STOP » (marche/arrêt) pour commencer la séance d'exercice.

GUIDE DE FONCTIONNEMENT :

1. Mode de veille :

L'ordinateur entre en mode de veille lorsqu'il ne reçoit aucun signal et qu'aucune touche n'est activée durant 4 minutes. Vous pouvez appuyer sur n'importe quelle touche pour le réactiver.

2. IMC (indice de masse corporelle) : L'IMC mesure la masse grasse du corps en fonction de la taille et du poids chez les hommes et les femmes adultes.

3. MB (métabolisme de base) : Le MB correspond au nombre de calories dont votre corps a besoin pour fonctionner. Il ne tient compte d'aucune activité et calcule simplement l'énergie nécessaire pour faire battre le cœur, respirer et maintenir une température corporelle normale. Il mesure le corps au repos, éveillé, à la température ambiante.

FONCTIONNEMENT DE LA CONSOLE

Messages d'erreur :

E1 (ERREUR 1) :

État normal : Le message E1 s'affiche à l'écran durant l'entraînement si l'ordinateur ne reçoit pas de signal du moteur durant plus de quatre secondes et après trois vérifications successives.

État allumé : Le moteur de réglage se remet automatiquement à zéro lorsque l'ordinateur ne détecte aucun signal durant plus de 4 secondes; le pilote du moteur s'éteint alors immédiatement et le message E1 s'affiche à l'écran. Toutes les marques numériques et de fonctions s'effacent et les signaux de sortie se coupent aussi.

E2 (ERREUR 2) : L'ordinateur affiche immédiatement un message E2 au démarrage, après avoir lu les données en mémoire, si le code d'identification est incorrect ou que le circuit intégré de la mémoire est endommagé.

E3 (ERREUR 3) : Moteur défectueux

Données techniques de l'adaptateur :

Disponibilité à l'entrée : 110 V/50 Hz ou 60 Hz Sortie : 6V c.c./0,5~1 A

AFFICHAGE DES GRAPHIQUES D'ENTRAÎNEMENT :

Programme 1 Manuel

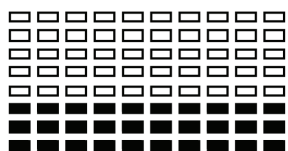

Programme 2 Escaliers

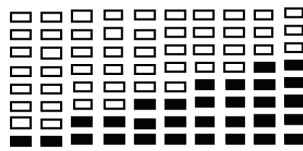

Programme 3 Colline

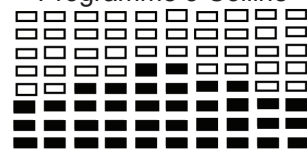

Programme 4 Roulement

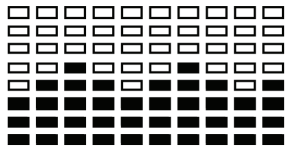

Programme 5 Vallée

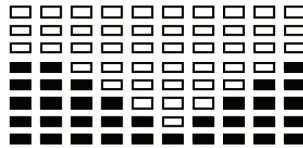

Programme 6
Brûlage des graisses

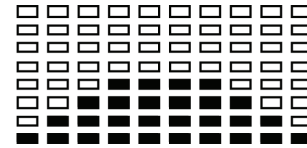

Programme 7 Rampe

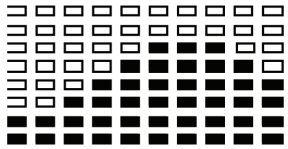

Programme 8 Montagne

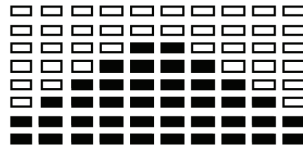

Programme 9 Intervalles

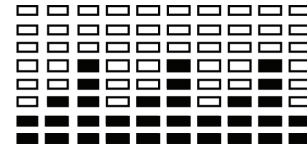

Programme 10 Aléatoire

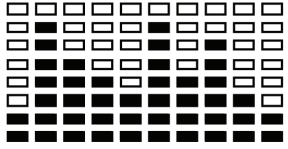

Programme 11 Plateau

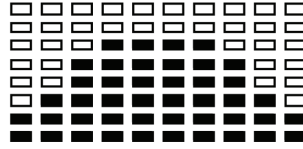

Programme 12 Rapidité

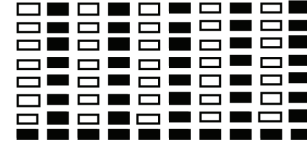

Programme 13 Précipice

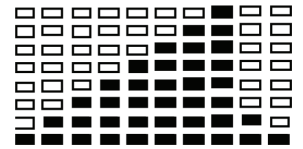

FONCTIONNEMENT DE LA CONSOLE

PROGRAMMES DÉFINIS PAR L'UTILISATEUR :

Programme 14 Utilisateur 1

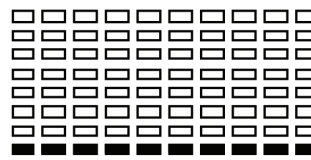
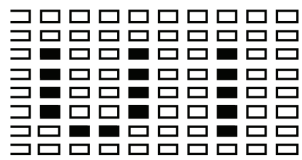

Programme 15 Utilisateur 2

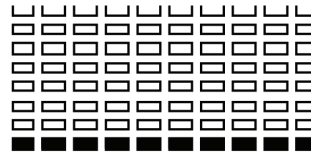
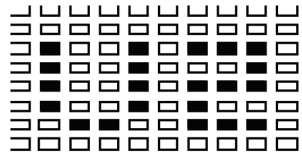

Programme 16 Utilisateur 3

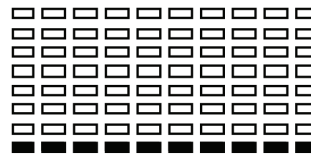
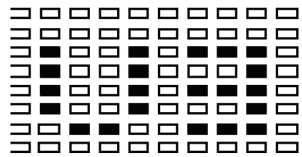

Programme 17 Utilisateur 4

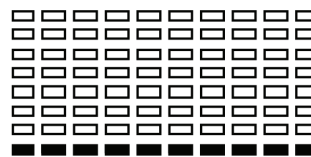
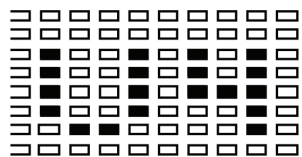

PROGRAMMES DE PROFILS DE FRÉQUENCE CARDIAQUE :

Programme 18 Fréquence cardiaque à 55%

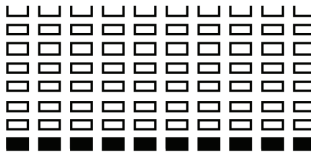
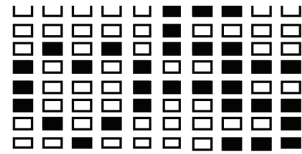

Programme 19 Fréquence cardiaque à 65 %

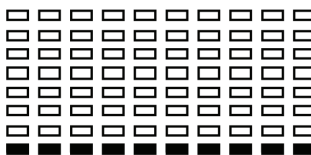
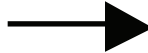
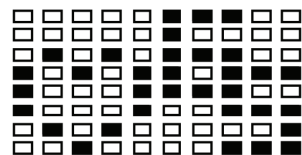

Programme 20 Fréquence cardiaque à 75%

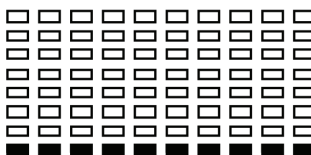
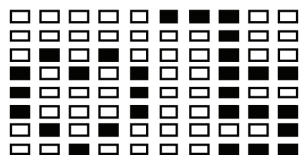

FONCTIONNEMENT DE LA CONSOLE

Programme 21 Fréquence cardiaque à 85 %

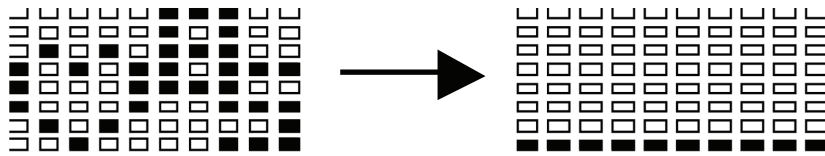

Programme 22 Fréquence cardiaque cible à 85 %

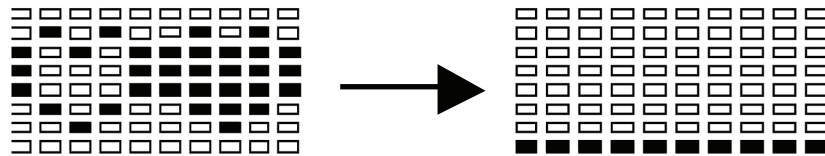

PROGRAMMES DE CALCUL DE LA MASSE GRASSE :

Programme 23

MASSE GRASSE (MODE ARRÊT)

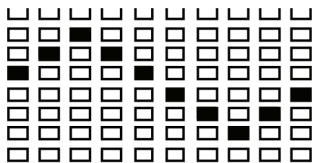

MASSE GRASSE (MODE MARCHÉ)

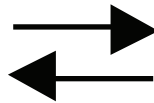
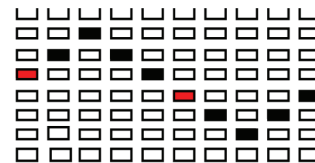

Un des profils suivant s'affiche automatiquement après le calcul de la masse grasse :

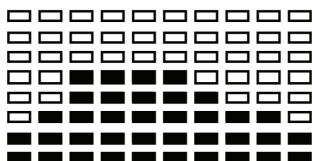

Durée de l'entraînement :
40 minutes

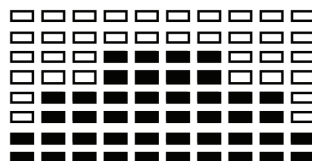

Durée de l'entraînement :
40 minutes

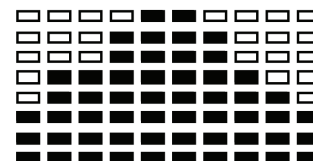

Durée de l'entraînement :
20 minutes

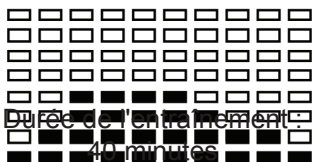

Durée de l'entraînement :
40 minutes

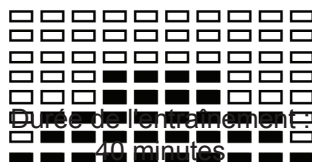

Durée de l'entraînement :
40 minutes

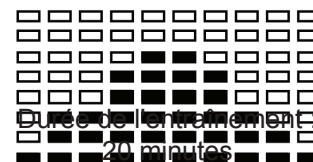

Durée de l'entraînement :
20 minutes

GARANTIE

GARANTIE RÉSIDENIELLE LIMITÉE

BH North America réparera ou remplacera, à sa discrétion, sans frais les pièces défectueuses en raison d'un défaut de matériel ou de main-d'œuvre. Garantie à vie de remplacement sur le châssis. La garantie pièces et main-d'œuvre est de 1 an. La garantie protège seulement l'acheteur d'origine.

CETTE GARANTIE NE COUVRE PAS :

- la préparation avant la livraison;
- les composants à remplacer en raison de la saleté ou d'un manque d'entretien régulier;
- les articles non réutilisables usés par un usage normal;
- les réparations devenues nécessaires par suite d'un usage abusif, de négligence ou d'un fonctionnement ou entretien non conforme aux instructions formulées dans le Guide d'utilisation.

POUR FAIRE EFFECTUER DES RÉPARATIONS COUVERTES PAR LA GARANTIE, NE RAPPORTEZ PAS L'APPAREIL AU DÉTAILLANT. COMMUNIQUEZ PLUTÔT AVEC BH FITNESS.

BH North America Corporation
620 N. 2nd Street | St. Charles, MO 63301
Phone: 636-487-0050; Toll Free: 866.325.2339
www.BHFITNESSUSA.COM
Du lundi au vendredi, entre 8 h et 17 h (HNP)