

Cavislim

cavitación

Tecnovita
by **BH**

ESPAÑOL

PORTUGUES

cavitación/cavitação
moldeado seguro y eficaz de la figura
moldagem segura e eficaz da figura



Manual de usuario
Manual do utilizador

YS35

Cavislim

cavitación

moldeado seguro y
eficaz de la figura

moldagem segura
e eficaz da figura

Enhorabuena. Primeramente nos gustaría agradecerle la compra de CAVISLIM y la confianza depositada en nosotros. A través de este práctico Manual de Usuario y siguiendo sus sencillas instrucciones usted conseguirá unos resultados comparables a los que obtendría de la mano de un profesional de la belleza. Le recomendamos encarecidamente leer este Manual de Usuario de forma detenida. Su lectura y comprensión le ayudará a utilizar CAVISLIM de una forma eficaz y segura.

Parabéns. Em primeiro lugar gostaríamos de lhe agradecer a compra do CAVISLIM e a confiança em nós depositada. Através deste Manual do utilizador que é muito prático, e seguindo as suas instruções simples, conseguirá resultados comparáveis aos que obteria por intermédio de um profissional de beleza. Recomendamos que leia atentamente este Manual do utilizador. A sua leitura e compreensão ajudá-lo-ão a utilizar o CAVISLIM de uma forma eficaz e segura.

contenidos

capítulo 1

- contenido de la caja
- ensamblaje de Cavislim

capítulo 2

- características básicas de Cavislim
- instrucciones de uso de Cavislim

capítulo 3

- modos de aplicación de Cavislim

capítulo 4

- para una correcta y segura aplicación de Cavislim

capítulo 5

- preguntas frecuentes sobre Cavislim

capítulo 6

- información importante de seguridad
- garantía
- certificados
- especificaciones técnicas
- despiece

contenido de la caja

En esta caja encontrará todo lo necesario para poder disfrutar de CAVISLIM desde este momento. Compruebe minuciosamente en la siguiente ilustración todos los elementos que debe contener su embalaje.

Soporte de manípulo

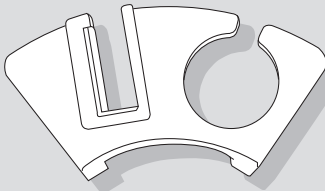

Manípulo

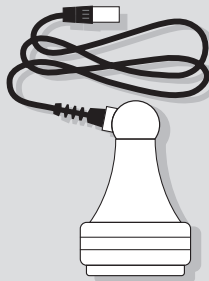

Manual de usuario

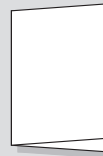

Cuerpo central



Pedal de accionamiento

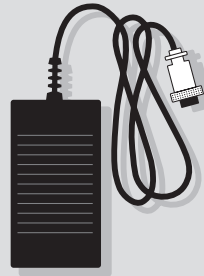

DVD



Gel de cavitación

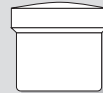

Sérum reafirmante



Llave Allen

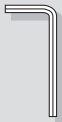

4 tornillos

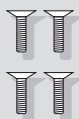

Cable de conexión a la red

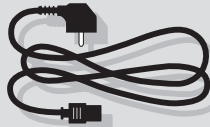

Sérum anticelulítico



ensamblaje de Cavislim

Primeramente vamos a proceder a ensamblar el **soporte del manipulador** en el **cuerpo central**. Para ello colocaremos el **cuerpo central** sobre una mesa y posicionaremos el **soporte del manipulador** introduciendo los **tornillos** tal como muestra la figura adjunta.

Con la ayuda de la **llave Allen** ajustaremos firmemente los **tornillos** hasta que las dos piezas queden perfectamente unidas.

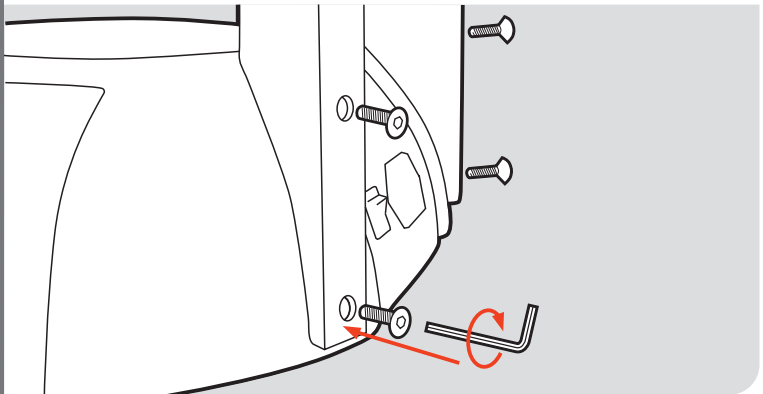

características básicas de Cavislim

CAVISLIM es un dispositivo de alta tecnología que permite eliminar de una forma selectiva y eficiente las acumulaciones de grasa (celulitis, piel de naranja) de nuestro cuerpo. La tecnología empleada es la de emisión de ultrasonidos que producen el fenómeno físico conocido como cavitación, que provoca la eliminación de las células de grasa. Esta tecnología de contrastados resultados es ampliamente utilizada en centros de estética en todo el mundo para combatir de una forma indolora y no invasiva la celulitis.

Características del modelo CAVISLIM Ref. YS35

Tiempo: Programable de 1 a 15 minutos.

Intensidad: Programable en 5 niveles de intensidad (5-10-15-20-25)

Modo: Programable en 4 modos de trabajo pulsado (P1-P2-P3-P4)

Programable en 1 modo de trabajo continuo (P5)

En estas unidades únicamente deberá preocuparse de programar de forma sencilla tres funciones: intensidad, tiempo y modo de trabajo. Con la intensidad controlamos el nivel de penetración de las ondas sonoras en su piel. A más intensidad, mayor será la profundidad que alcancen las ondas. La función tiempo le ayudara a elegir los minutos que usted quiere trabajar con CAVISLIM. Por razones de seguridad el tiempo que usted puede programar será de hasta 15 minutos que corresponde al tiempo máximo recomendado para trabajar una zona. Sin embargo usted puede reducir ese tiempo máximo en intervalos de 1 minuto. Una vez finalizado el tiempo seleccionado CAVISLIM le avisará con un pitido y un mensaje en el display con el texto "Tiempo Agotado".

CAVISLIM también le permite elegir el modo de trabajo, que nos ayudará a seleccionar el intervalo de tiempo con el que las ondas llegan a nuestra piel.

instrucciones de uso de Cavislim

Precauciones: Antes de comenzar a utilizar este aparato consulte a su médico. Esta advertencia es especialmente importante para personas con problemas de salud. No es recomendable su uso en menores de 18 años. Mantenga este aparato fuera del alcance de los niños.

Puesta en marcha

- Procederemos a conectar el **manípulo** al **cuerpo central**. Para ello tomaremos la clavija del **manípulo** y la insertaremos en la conexión situada en el **cuerpo central** indicada con la fig. 2.1.
- Posteriormente insertaremos la clavija del **pedal de accionamiento** en la conexión situada en el **cuerpo central** indicada con la fig. 2.2. Compruebe que todas las conexiones están realizadas de forma correcta antes de conectar a la red eléctrica.
- Conecte un terminal del cable de conexión eléctrica al conector de la máquina y el otro enchúfelo a la red eléctrica (220V.) fig. 2.3. Ponga el interruptor de la máquina en posición (I) para poner la máquina en marcha.

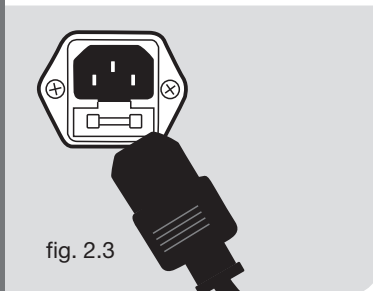
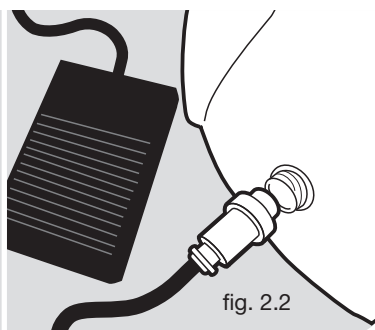
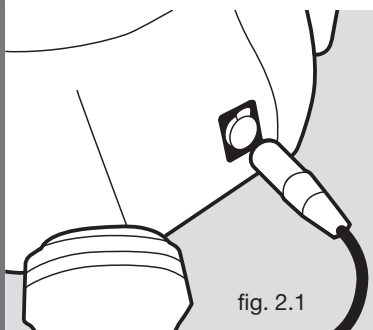

Elementos del monitor

El monitor de CAVISLIM está compuesto por una pantalla o display, un led, y cinco pulsadores o teclas.

- En el display se muestra información sobre la sesión de cavitación.
- El led encendido (luz verde) nos avisa de que el aparato está en funcionamiento.
- Las teclas tienen las siguientes funciones:
 - ▲ y ▼ cambio de modo de trabajo **MODE**.
 - + y - ajuste de tiempo **TIME** y de intensidad **INTENSITY**.
 - || pausa y ▶ inicio de sesión.



Sesión de cavitación

Las variables que intervienen en el masaje son 3:

- **Tiempo:** mide en minutos y segundos la duración de la sesión. Tiene la posibilidad de elegir de 1 a 15 minutos (intervalos de 1 minuto).
- **Intensidad:** representa el nivel de intensidad de la sesión. El mod. **YS35** permite seleccionar entre los niveles 5, 10, 15, 20 y 25.
- **Modo de trabajo:** tipo de pulsados (frecuencia de emisión de impulsos). El mod. **YS35** permite seleccionar entre los niveles P1, P2, P3, P4 y P5.

Frecuencia de emisión de impulsos: P1 muy baja
P2 baja
P3 alta
P4 muy alta
P5 continua

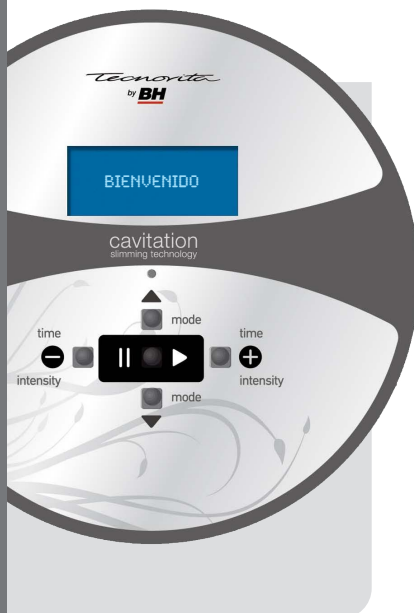

Comienzo de la sesión

Una vez conectada la máquina a la corriente eléctrica y puesto el interruptor en marcha (I) verá que le aparece en el monitor un mensaje: **BIENVENIDO**.

Este mensaje durará 3 segundos transcurridos los cuales le aparecerán, por defecto, los siguientes parámetros de trabajo:

TIME: 10:00
MODE: P1
INTENSITY: 5

A partir de aquí podrá modificar los parámetros tiempo y modo de trabajo en busca de la sesión deseada de la siguiente forma:

Variación de tiempo de la sesión

Una vez se encuentra en la pantalla con los parámetros seleccionados por defecto puede modificar la duración de la sesión con las teclas **+** y **-**.

El valor que aparece por defecto es 10 minutos pero se puede modificar en intervalos de 1 minuto entre los valores 1 y 15.

Variación del modo de trabajo

En la misma pantalla que aparece por defecto puede modificar el modo de trabajo que desee para su sesión con las teclas **▲** y **▼**.

El valor que aparece por defecto es **P1** (frecuencia de emisión de impulsos muy baja) pero puede ser modificado seleccionando entre los valores **P1**, **P2**, **P3**, **P4** y **P5**.



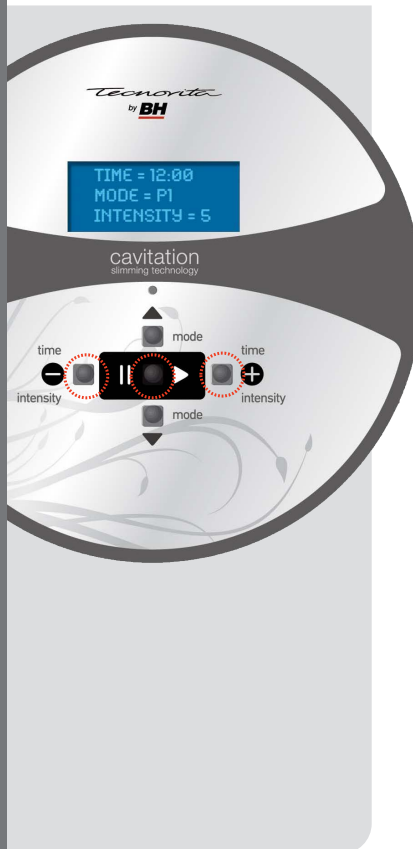

Variación de la intensidad de masaje

Una vez seleccionados el tiempo y el modo de trabajo deseados se podrá configurar el último de los parámetros: la intensidad.

Para ello debe pulsar el botón ► y, una vez puesta en marcha la máquina (se enciende una luz verde en la parte central de la unidad), podrá seleccionar con las teclas + y - el nivel de intensidad.

El valor de intensidad que aparece por defecto es 5 pero se puede modificar seleccionando entre los valores 5, 10, 15, 20 y 25.

Una vez pulsada la tecla ► no podrá volver a modificar el parámetro tiempo.

Finalmente, coja firmemente el manípulo y pise el pedal para comenzar su sesión de cavitación.

Al pisar el pedal verá que el tiempo va disminuyendo en la pantalla y comienza la emisión de impulsos del manípulo. Coloque el manípulo en la zona que desea trabajar y masajee como se indica en el DVD o en “modos de aplicación”.

Si desea pausar la sesión, basta con dejar de pisar el pedal y la emisión de impulsos se parará inmediatamente.

Cuando el contador del tiempo llegue a **0:00** la unidad parará y emitirá una serie de pitidos para avisarle de que ha terminado la sesión seleccionada. Podrá ver en el monitor el siguiente mensaje:

**TIEMPO AGOTADO
PULSE UNA TECLA
PARA COMENZAR**

Al pulsar cualquier tela de la máquina, la pantalla volverá a su configuración por defecto:

**TIME: 10:00
MODE: P1
INTENSITY: 5**



capítulo 3

modos de aplicación de Cavislim

Aplicuese siempre gel de forma abundante en la zona y comience a trabajarla deslizando el manipulador lentamente y sin apretar, tal como muestran los dibujos.

Si necesita adquirir gel o alguna de nuestras cremas de preparación lo podrá hacer en el establecimiento donde compró CAVISLIM o en nuestra página web: www.tecnovita.eu

En cada uno de los apartados siguientes encontrará un cuadro con los protocolos de uso. Ud. deberá determinar en qué nivel se encuentra.

- A** Gran acumulación de grasa de densidad alta.
- B** Gran acumulación de grasa de densidad media
- C** Acumulación media de grasa de densidad media
- D** Acumulación pequeña de grasa
- E** Piel de naranja
- F** Sesión de mantenimiento

abdomen central

Recuerde no aplicar CAVISLIM sobre el ombligo, pechos o zona torácica

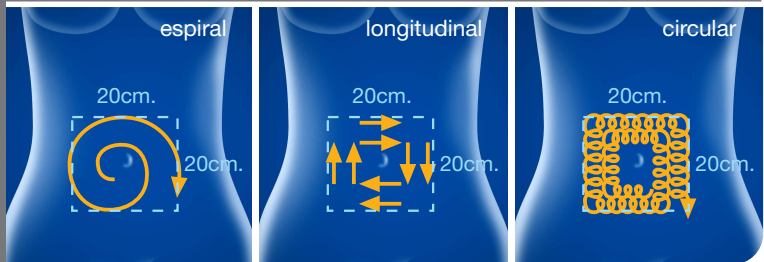

Deslice el manipulador lentamente y sin apretar. Para conseguir un mejor resultado le recomendamos aplique CAVISLIM combinando las distintas técnicas de masaje (espiral, longitudinal, circular) en diferentes sesiones. Le aconsejamos recostarse para una más confortable aplicación de CAVISLIM.

Nivel	YS35		Time
	Mode	Intensity	
A	3	10	10'
B	3	10	10'
C	3	10	7'
D	2	10	7'
E	2	10	7'
F	2	10	7'

flancos

ES

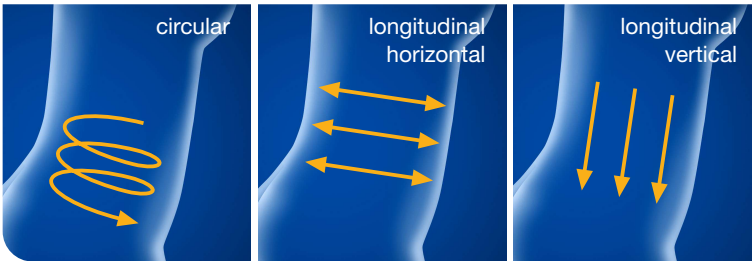

Aplique gel sobre la piel de la zona a trabajar con CAVISLIM

Los masajes circular y longitudinal deberán aplicarse de arriba hacia abajo tal como muestran las ilustraciones. Es importante respetar la dirección del masaje ya que con ello favorecemos el drenaje.

Nivel	YS35		Time
	Mode	Intensity	
A	4	15	10'
B	3	10	10'
C	2	10	7'
D	1	5	7'
E	1	5	5'
F	2	5	5'

caderas

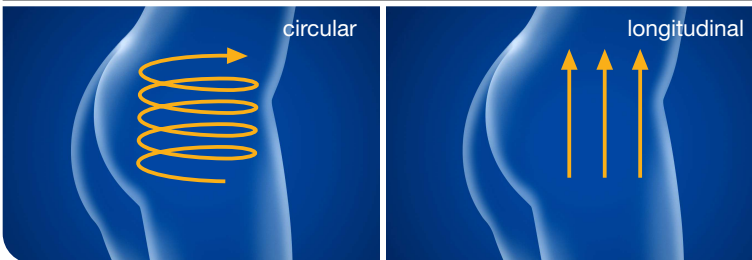

Aplique gel sobre la zona a trabajar con CAVISLIM

Tanto el masaje circular como el masaje longitudinal deberán aplicarse de abajo hacia arriba tal como muestran las ilustraciones. Durante el tratamiento incida sobre la zona de mayor acumulación de grasa.

Nivel	YS35		Time
	Mode	Intensity	
A	3	10	7'
B	2	10	7'
C	2	5	7'
D	1	5	5'
E	1	5	5'
F	1	5	5'

glúteos

Aplice gel sobre la zona a trabajar con CAVISLIM

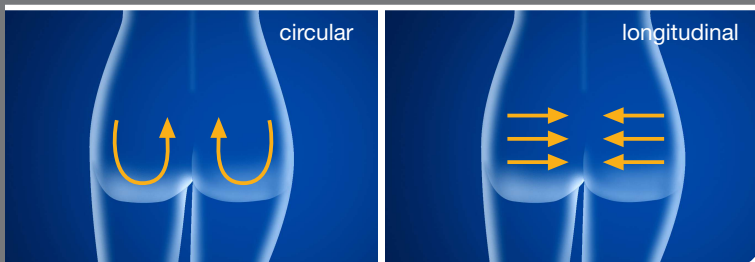

Masajes longitudinal y circular deberán realizarse siguiendo el sentido de las flechas tal como se muestra en las ilustraciones.

Nivel	YS35		Time
	Mode	Intensity	
A	5	25	10'
B	5	15	7'
C	4	20	7'
D	3	15	7'
E	2	15	10'
F	3	15	10'

interior del muslo

Recuerde no aplicar no CAVISLIM de la rodilla hacia el pie ya que en esa zona no se producen acumulaciones significativas de grasa

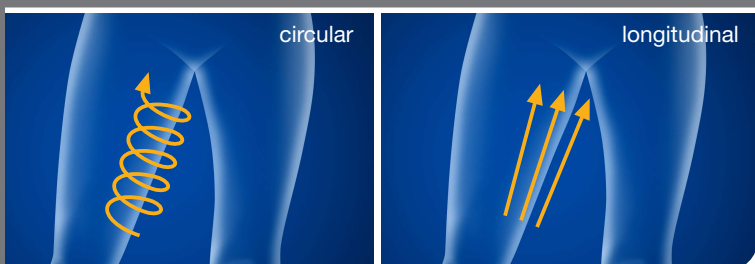

Tanto el masaje como el circular deberán realizarse de abajo hacia arriba, tal como muestran las ilustraciones. Seguir estas sencillas instrucciones le ayudará a una mejora en los resultados.

Nivel	YS35		Time
	Mode	Intensity	
A	3	10	10'
B	3	10	10'
C	3	10	7'
D	2	10	7'
E	2	10	7'
F	2	10	7'

interior de la rodilla

ES

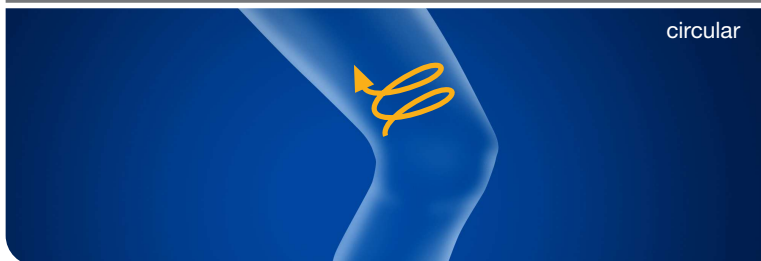

Recuerde no aplicar el CAVISLIM sobre las articulaciones de la rodilla.

Aplique gel sobre la zona a trabajar con el CAVISLIM.

En esta zona aplicaremos un ligero masaje circular tal como se muestra en la ilustración.

Nivel	YS35		
	Mode	Intensity	Time
A	3	5	10'
B	3	5	10'
C	3	5	7'
D	2	5	7'
E	2	5	7'
F	2	5	7'

brazos

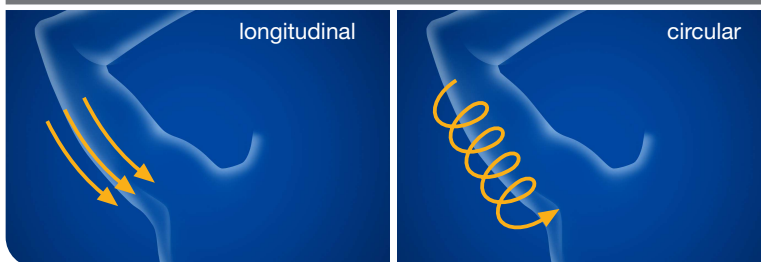

Recuerde nunca aplicar CAVISLIM en la zona de manos, antebrazo o articulaciones

Ponga gel de forma generosa en la zona que vaya a trabajar ya que mejorará la efectividad del tratamiento. El masaje de esta zona se deberá aplicar en dirección hacia el cuerpo, como se ve en la ilustración.

Nivel	YS35		
	Mode	Intensity	Time
A	2	5	7'
B	2	5	5'
C	1	5	5'
D	1	5	3'
E	1	5	3'
F	1	5	5'

capítulo 4

para una correcta y segura aplicación de Cavislim

Para una correcta y segura aplicación de Cavislim debe tener en cuenta los siguientes tiempos de aplicación:

- **Por zona de trabajo:**

Máximo 15 minutos.

Entendemos por “zona de trabajo” cada una de las partes de nuestro cuerpo donde podemos aplicarnos CAVISLIM. Las distintas zonas de trabajo son: brazos, abdomen, flancos, caderas, interior de muslos e interior de rodilla.

Ej: en una misma sesión se podrá realizar la aplicación de Cavislim durante 15 minutos en flancos y 15 minutos en brazos. Pero, por ejemplo, NUNCA debería realizarse en un mismo día una sesión de 30 minutos de aplicación sólo en flancos.

- **Por sesión:**

Máximo 30 minutos.

Entendemos por sesión la aplicación de CAVISLIM en un mismo día en 2 zonas de trabajo diferentes (máximo de 15 minutos por zona).

- **Entre sesiones:**

Mínimo de 72 horas.

Entendemos por “entre sesiones” el tiempo que debe transcurrir entre sesión y sesión.

Ej: en una semana, una planificación de sesiones (la máxima) sería: lunes, jueves y domingo.

- **Cada 20 sesiones:**

se deberá descansar durante 3 semanas.

Tras ese periodo se podrá repetir completamente el primer tratamiento, o bien comenzar el programa de mantenimiento.

- **Sesiones de mantenimiento:**

Depende de cada individuo, pero una sesión al mes sería suficiente.

capítulo 5

ES

preguntas frecuentes sobre Cavislim

¿Qué es la cavitación?

La cavitación es una técnica no invasiva (sin cirugía) para moldear el cuerpo que reduce volumen eliminando la celulitis y los depósitos de grasa localizada en abdomen, caderas, flancos, brazos, cara interna de muslos y rodillas.

¿Qué ventajas tiene sobre otros métodos?

La ventaja fundamental es que podemos elegir las zonas determinadas del cuerpo que queremos trabajar. Se puede decir que es una tecnología que nos permite trabajar la celulitis de forma selectiva.

¿Es la cavitación dolorosa?

El uso de Cavislim nunca debe provocar dolor.

¿Es normal escuchar un pequeño zumbido en los oídos durante el uso de Cavislim?

Sí, algunos usuarios es posible que perciban un pequeño zumbido durante su aplicación.

¿Se puede utilizar en todas las partes del cuerpo?

No se puede aplicar en todas las partes del cuerpo. En ningún caso se debe aplicar sobre cabeza o cara, cuello, senos, zona torácica, ombligo, antebrazo, articulaciones, genitales, espalda, tobillos, ni ganglios.

¿Con Cavislim se pierde peso o volumen?

Cavislim elimina los cúmulos de materia grasa los cuales tienen peso y, al mismo tiempo, fruto de su desaparición nuestro cuerpo pierde volumen.

¿Es Cavislim efectivo con la “piel de naranja”?

Sí, Cavislim es eficaz con la “piel de naranja” al destruirse las células adiposas causantes del almacenamiento de grasa.

¿Cavislim sirve para quitar las arrugas?

Cavislim no es un sistema creado para la eliminación de arrugas.

¿Se puede usar Cavislim en la cara?

No se debe utilizar nunca Cavislim en la cara u ojos.

¿Con cuántas sesiones se empiezan a ver los resultados?

Se deberían observar resultados a partir de las primeras cinco sesiones, sin embargo los resultados pueden variar dependiendo del sujeto.

¿Cuántos días debe esperarse entre sesión y sesión?

Se recomienda dejar 72 horas entre sesión y sesión.

¿Vuelve a aparecer la celulitis tras utilizar Cavislim?

Aunque Cavislim asegura eficacia y durabilidad a lo largo del tiempo no podemos garantizar que no vuelva a aparecer. Para evitar la nueva aparición de celulitis se recomienda una dieta equilibrada, la practica regular de ejercicio físico y sesiones de mantenimiento con Cavislim.

¿Tiene efectos secundarios?

Si usted está sano, Cavislim no tiene ningún efecto secundario descrito, sin embargo en algunas personas puede producir un enrojecimiento en la piel que puede durar unas 2 horas.

¿Es necesario combinar Cavislim con alguna dieta?

No es necesario seguir ninguna dieta especial, sin embargo es altamente recomendable llevar una alimentación equilibrada e hidratarse convenientemente.

¿Cuánto agua debo beber?

Es imprescindible comenzar a hidratarse dos horas antes de aplicar Cavislim. También después de la finalizar es aconsejable seguir hidratándose. Se recomienda ingerir un mínimo de 2 litros durante estos periodos ya que ayuda a la eliminación de toxinas.

¿Es necesario combinar Cavislim con la práctica deportiva?

No es estrictamente necesario, pero la práctica durante al menos 30 minutos de alguna actividad física potencia los resultados al ayudar al drenaje de líquidos.

¿Qué prácticas deportivas se complementan con Cavislim?

La plataforma vibratoria es el complemento ideal por sus cualidades tonificantes y drenantes. Pero si no tiene acceso a la plataforma, un paseo, bicicleta estática, natación u otro ejercicio aeróbico realizado durante un mínimo de 30 minutos son de gran ayuda.

¿Cómo puedo potenciar los efectos de Cavislim?

Conjugando una dieta equilibrada con la practica habitual de deporte. Además los masajes de drenaje son de gran ayuda.

¿Puedo utilizar Cavislim sin aplicar gel?

Nunca, ya que el gel actúa como agente conductor de los ultrasonidos a su cuerpo. Si no utilizamos gel la aplicación de Cavislim pierde su efectividad y la máquina puede resultar seriamente dañada.

¿Puedo utilizar cualquier tipo de gel?

Recomendamos utilizar únicamente gel TECNOVITA by BH ya que el uso de cualquier otro podría dañar la maquina.

¿Cuándo esta contraindicado el uso de Cavislim?

- si se encuentra embarazada o cree estarlo
- si se encuentra en periodo de lactancia
- tratamientos de fertilidad
- si presenta cardiopatía de cualquier tipo
- si tiene problemas dermatológicos
- osteoporosis
- fibromialgia

- tumores malignos
- hipertensión
- niveles de colesterol altos
- insuficiencia renal
- insuficiencias físicas
- implantes metálicos o prótesis
- malformaciones físicas
- epilepsia
- tratamiento prolongado con medicamentos: antiinflamatorios, anticoagulantes, antibióticos o antihistamínicos
- depresión
- tratamiento psiquiátrico o psicológico
- problemas hepáticos (hígado graso)...
- colon irritable

¿Puedo utilizar Cavislim si estoy embarazada?

No debe nunca usar Cavislim si está embarazada o cree estarlo

¿Puedo usar Cavislim durante la lactancia?

No utilizar durante el periodo de lactancia

¿Puedo aplicar Cavislim en los senos?

Nunca se debe aplicar sobre los senos

¿Puedo utilizar Cavislim durante la menstruación?

No es recomendable su aplicación durante ese periodo sobre la zona abdominal ya que puede producir un aumento del sangrado. Sin embargo puede aplicarse en otras zonas

¿Puedo usar Cavislim llevando DIU?

Sí

¿Puede afectar Cavislim a mis niveles de colesterol?

El uso de Cavislim puede aumentar sus índices de colesterol

¿Se puede usar Cavislim con afecciones de piel?

No se debe utilizar si tiene alguna afección en la piel. Consulte a su médico

¿Puedo usar Cavislim si tengo implantes de oído?

No se debe utilizar en caso de tener implantes

¿Puedo usar Cavislim cuando me estoy bañando o duchando?

Bajo ningún concepto el manípulo ni la máquina deben entrar en contacto con el agua ya que existe el riesgo de shock eléctrico

¿Cómo debo limpiar Cavislim y el manípulo?

Para limpiar Cavislim o el manípulo, nunca los sumerja en agua. Utilice un paño ligeramente humedecido con agua.

capítulo 6

información importante de seguridad

Este producto está equipado con un cable que tiene un conductor de tierra y un enchufe con toma de tierra. Si no funciona correctamente o se ha averiado, la conexión a tierra proporciona un recorrido de menor resistencia para la corriente eléctrica y reduce el riesgo de descargas eléctricas.

¡PELIGRO! Una conexión incorrecta del conductor del equipo a tierra puede dar como resultado el riesgo de descargas eléctricas. No modifique el enchufe que incluye el aparato. Si no encaja en la toma eléctrica solicite a un electricista la instalación de una toma adecuada.

Este producto debe utilizarse en un circuito de 220-240 voltios y tiene una clavija de tierra similar a la que se muestra en la fig. 5.1 Siga estas recomendaciones:

1. No use accesorios no recomendados por el fabricante.
2. No utilice la máquina con el cable eléctrico dañado o desgastado.
3. Mantenga el cable eléctrico lejos de superficies calientes.
4. Nunca utilice la máquina al aire libre.
5. Para desenchufar, ponga el interruptor en la posición «0» y entonces desenchufe de la red.

Protección

Este modelo está dotado de una protección electrónica de parada automática para una óptima conservación de los circuitos tanto electrónicos como eléctricos.

Esta protección se activará (fusible) si la unidad es sometida a un esfuerzo o calentamiento anormal.

Si esto ocurriese:

1. Desconecte la unidad de la red eléctrica.
2. Ponga el interruptor (L) situado en la carcasa en la posición «0» (OFF) fig. 5.2.
3. Cambie el fusible (C) (1 Amp).
4. Conecte la unidad a un enchufe provisto de terminal TIERRA. Ponga el interruptor (L) en posición «I» (ON) fig. 5.2

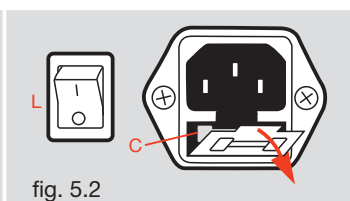
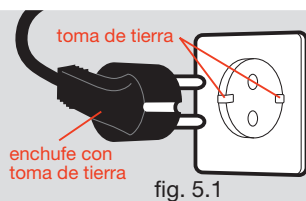

Sugerimos que lea atentamente este ejemplar para conocer con exactitud la cobertura de la garantía otorgada por el fabricante y sus responsabilidades como propietario

GARANTÍAS

INFORMACIÓN GENERAL

EXERCYCLE, S.L., desea agradecerle la compra de este producto y la confianza que ha depositado en nosotros. Nuestros productos han sido sometidos a un riguroso control de calidad. No obstante, si tuviera algún problema con este aparato durante el periodo de garantía, le rogamos leer atentamente las condiciones de garantía y se ponga en contacto con el distribuidor autorizado de su zona.

El presente certificado de garantías ha sido redactado de conformidad con lo dispuesto en la Directiva 1999/44/CE, del Parlamento Europeo y del Consejo de 25 de mayo de 1999, sobre determinados aspectos de la venta y garantía de los bienes de consumo, incorporada al derecho español en virtud de la Ley 23/2003, de 10 de julio, de garantías en la venta de bienes de consumo. En este sentido, EXERCYCLE, S.L., provista de NIF B-01029032 y con domicilio en Vitoria, calle Zurrupitieta, 22, garantiza este producto en los siguientes términos y condiciones:

1. PERIODO DE GARANTIA

El producto amparado por este certificado está protegido durante un período de DOS (2) AÑOS contados desde la entrega del producto, entendiéndose por tal la fecha que figura en el ticket o factura justificada de la compra del producto, o en el albarán de entrega correspondiente si éste fuese posterior. Es imprescindible, para posibles reparaciones la presentación de la misma. La política respecto al período de garantía puede variar entre países diferentes. El período de garantía indicado es sólo aplicable para Europa.

2. DERECHOS QUE CUBRE LA GARANTÍA

- Reparación o sustitución del producto que, en su caso, se llevará a cabo en un plazo razonable y sin mayores inconvenientes para el consumidor, habida cuenta de la naturaleza del producto y de la finalidad que tuviera para el consumidor.
- Se exceptúan aquellos supuestos en los que la reparación o sustitución imponga al vendedor costes que no sean razonables en comparación con otras formas de saneamiento, cuando las mismas no perjudiquen al consumidor.
- Las reparaciones serán gratuitas para el consumidor en los conceptos de mano de obra, desplazamiento y materiales.
- En el caso de reparación o sustitución de una máquina por otra nueva, el plazo de garantía se suspende temporalmente hasta la entrega de ese nuevo aparato y se dispondrá siempre como mínimo de 6 meses de garantía, pero en ningún caso empieza un periodo nuevo de 2 años.

-Asimismo, se producirá una (i) rebaja del precio o se procederá a la (ii) resolución del contrato, a elección del consumidor, cuando la reparación o sustitución no se hayan llevado a cabo en plazo razonable o sin mayores inconvenientes para el consumidor. La (i) rebaja del precio, será proporcional a la diferencia existente entre el valor que el bien hubiera tenido en el momento de la entrega de haber sido conforme con el contrato y el valor que el bien efectivamente entregado tenía en el momento de dicha entrega. La (ii) resolución no procederá cuando la falta de conformidad sea de escasa importancia.

3. LA GARANTIA NO CUBRE

- Defectos atribuibles al empleo diferente al establecido en el Manual de Usuario.

- El uso a título profesional o el arrendamiento a título comercial del producto.
- Mala instalación, mal montaje o rotura de piezas por montaje inadecuado, (revise el Manual de Usuario donde se detallan las recomendaciones para la instalación y uso de la máquina).

- Uso indebido del producto (utilización sin aplicación de gel, exceder tiempos de utilización, exposición a humedad demasiado elevada, etc.) o problemas derivados de una falta de mantenimiento (acumulación de suciedad en cualquier parte del producto o sus accesorios, etc.) (revise el Manual de Usuario donde se detallan las recomendaciones para la instalación y uso del producto).

- Reparaciones realizadas por personal no autorizado por EXERCYCLE, S.L. o aparatos abiertos o manipulados por personas no autorizadas por el fabricante.
- Desviaciones del producto estándar, como ligeras vibraciones, ruidos o roturas de piezas que no afecten al funcionamiento de su máquina y que no sean atribuibles a un defecto de fabricación.

- Arañazos, rasguños, abrasiones, golpes, caídas, etc, provocadas por un mal cuidado.

- Defectos en el aparato causados por daños en el transporte del mismo.

4. VIA DE RECLAMACION

- La acción para reclamar por falta de conformidad prescribe a los tres años desde la entrega del bien.

- El consumidor debe informar de la existencia del defecto en el plazo de 2 meses a contar desde que tuvo conocimiento de su existencia.

- Esta Garantía no afecta a otros derechos legales del consumidor, conforme a la legislación vigente, si bien es incompatible con el ejercicio de otras acciones derivadas del saneamiento por vicios ocultos en la compraventa..

- Para cuantas cuestiones puedan surgir con motivo de la interpretación o ejecución de la presente garantía, se estará a lo establecido en la legislación nacional que sea de aplicación.

Cualquier discrepancia que pudiera surgir de la interpretación, validez y ejecución de este contrato, será resuelta en los juzgados y tribunales de la ciudad de Vitoria.

certificados

Por medio de la presente Exercycle S.L. declara que este producto cumple con los requisitos esenciales y cualesquiera otras disposiciones aplicables o exigibles de las Directivas 2004/108/CE y 2006/95/CE.

despiece

ES

1 Pedal de accionamiento



2 Manípulo



3 Soporte fr manípulo

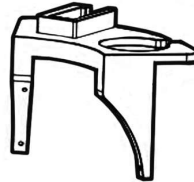

16 Cable de conexión a la red



G01 Cuerpo central

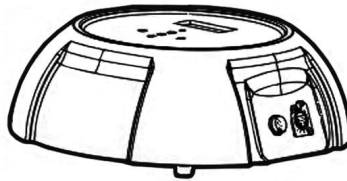

Para pedir un repuesto indicar:

Modelo de la máquina	Nº correspondiente a la pieza	Cantidad
----------------------	-------------------------------	----------

Ejemplo:

YS35	16	1
------	----	---

especificaciones técnicas

Peso: 7 kg

Medidas: L x An x Al: 34 x 38 x 13 cm

Ultrasonidos: 32 a 40 KHz

Potencia de salida: 5 a 25 vatios (según programa)

Fuente de alimentación: Voltaje: AC 220 V / Frecuencia: 50 hz

conteúdos

capítulo 1

- conteúdo da caixa
- montagem do Cavislim

capítulo 2

- características básicas do Cavislim
- instruções de utilização do Cavislim

capítulo 3

- modos de aplicação do Cavislim

capítulo 4

- para uma correcta e segura aplicação do Cavislim

capítulo 5

- perguntas frequentes sobre o Cavislim

capítulo 6

- informações de segurança importante
- garantia
- certificados
- especificações técnicas
- desmontagem

conteúdo da caixa

Nesta caixa encontrará tudo o que necessita para poder desfrutar do CAVISLIM a partir deste momento. Verifique minuciosamente na ilustração seguinte todos os elementos que a sua embalagem deve conter.

Suporte do manípulo

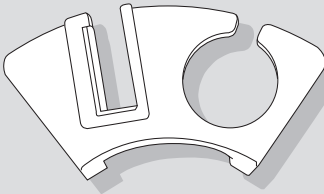

Manípulo

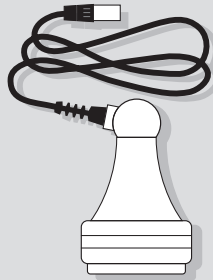

Manual do utilizador

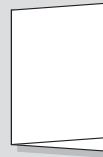

Corpo central

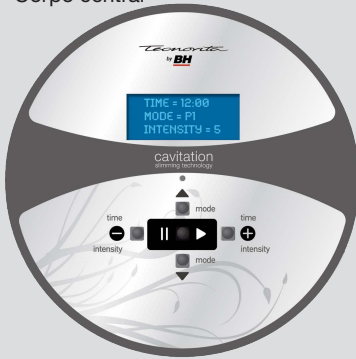

Pedal de accionamento

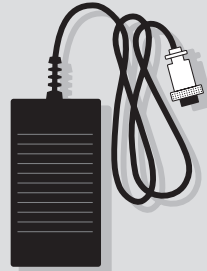

DVD



Gel de cavitação



Soro reafirmante



Chave Allen



4 parafusos

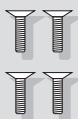

Cabo de ligação à rede

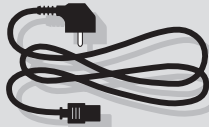

Soro anticelulítico



montagem do Cavislim

Inicialmente vamos proceder à montagem do **suporte do manipulador** no **corpo central**. Para tal, deve-se colocar o corpo central sobre uma mesa e posicionar o **suporte do manipulador** introduzindo os parafusos tal como apresentado na figura anexa.

Com a ajuda da **chave Allen** ajustam-se firmemente os **parafusos** até que as duas peças fiquem perfeitamente unidas.

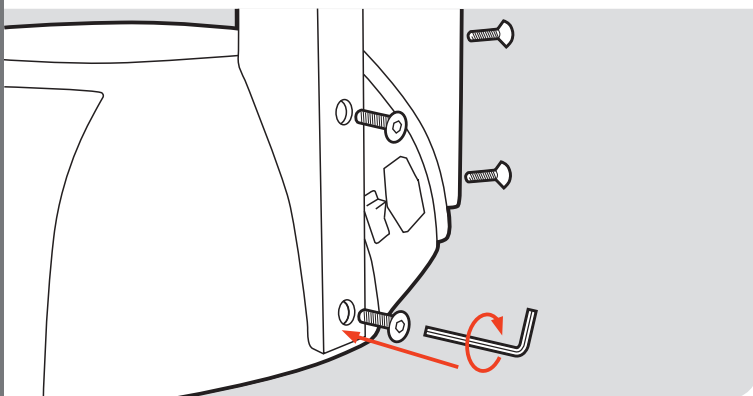

características básicas do Cavislim

O CAVISLIM é um dispositivo de alta tecnologia que permite a eliminação, de uma forma selectiva e eficiente, as acumulações de gordura (celulite, casca de laranja) do corpo.

A tecnologia utilizada é a de emissão de ultra-sons que provocam o fenómeno físico conhecido como cavitação, eliminando as células de gordura. Esta tecnologia de resultados contrastados é amplamente utilizada em centros de estética em todo o mundo no combate à celulite de forma indolor e não invasiva.

Características do modelo CAVISLIM Ref. YS35

Tempo: Programável de 1 a 15 minutos.

Modo: Programável em 4 modos de trabalho pulsado (P1-P2-P3-P4)

Intensidade: Programável em 5 níveis de intensidade (5-10-15-20-25)

Programável em 1 modo de trabalho contínuo (P5)

Nestas unidades só se deverá preocupar em programar de forma simples três funções: intensidade, tempo e modo de trabalho. Com a intensidade controla o nível de penetração das ondas sonoras na sua pele. Quanto maior for a intensidade, maior será a profundidade alcançada pelas ondas. A função tempo ajudá-lo-á a escolher os minutos durante os quais quer trabalhar com o CAVISLIM. Por razões de segurança o tempo que pode programar será até 15 minutos, que corresponde ao tempo máximo recomendado para se trabalhar uma zona. No entanto, pode reduzir esse tempo máximo em intervalos de 1 minuto. Uma vez concluído o tempo seleccionado, o CAVISLIM avisá-lo-á com um apito e uma mensagem no monitor com o texto "Tempo Esgotado".

O CAVISLIM também lhe permite a escolha do modo de trabalho, que ajudará a seleccionar o intervalo de tempo com que as ondas chegam à pele.

instruções de utilização de Cavislim

Cuidados a ter: Antes de iniciar a utilização deste aparelho, consulte o seu médico. Esta advertência é especialmente importante para pessoas com problemas de saúde. O seu uso não é recomendável para pessoas com menos de 18 anos. Mantenha este aparelho fora do alcance das crianças.

Colocação em funcionamento

- Coloque o manípulo no **corpo central**. Para tal, pegue na ficha do **manípulo** e insira-a na entrada que se encontra no corpo central indicada na fig. 2.1.
 - Posteriormente insira a ficha do **pedal de accionamento** na entrada que se encontra no **corpo central** indicada na fig. 2.2. Verifique se todas as ligações foram efectuadas de forma correcta antes de ligar o aparelho à rede eléctrica.
 - Insira um terminal do cabo de ligação eléctrica ao interruptor da máquina e ligue o outro à rede eléctrica (220V.) fig. 2.3.
- Coloque o interruptor da máquina na posição (I) para colocar a máquina em funcionamento.

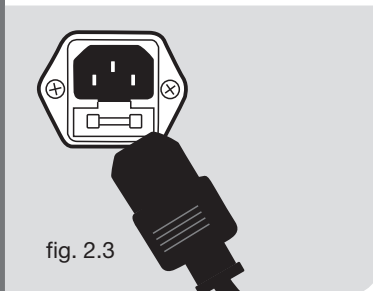
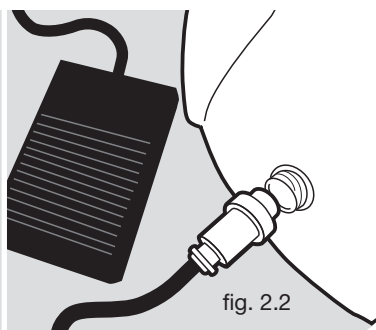
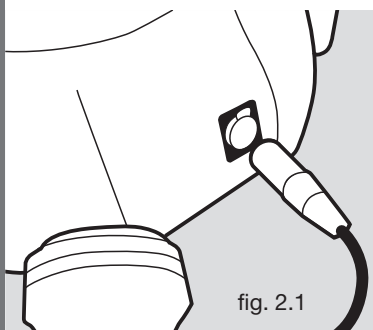

Elementos do monitor

O monitor do CAVISLIM é composto por um monitor, um LED e cinco teclas.

- No monitor são apresentadas informações sobre a sessão de cavitação.
- O led aceso (luz verde) avisa que o aparelho está em funcionamento.
- As teclas têm as seguintes funções:
 - ▲ e ▼ alteração de modo de trabalho **MODE**.
 - + e - ajuste de tempo **TIME** e de intensidade **INTENSITY**.
 - || pausa e ▶ início de sessão.



Sessão de cavitação

São 3 as variáveis que intervêm na massagem :

- **Tempo:** mede a duração da sessão em minutos e segundos. Tem a possibilidade de escolher de 1 a 15 minutos (intervalos de 1 minuto).
- **Intensidade:** representa o nível de intensidade da sessão. O mod. **YS35** permite a selecção dos níveis 5, 10, 15, 20 e 25.
- **Modo de trabalho:** tipo de pulsações (frequência de emissão de impulsos). O mod. **YS35** permite a selecção dos níveis P1, P2, P3, P4 e P5.

Frequência de emissão de impulsos: P1 muito baixa
P2 baixa
P3 alta
P4 muito alta
P5 contínua

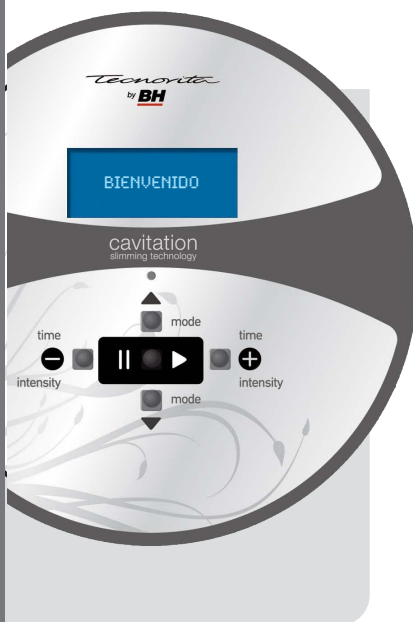

Início da sessão

Uma vez ligada a máquina à corrente eléctrica e colocado o interruptor em funcionamento (I) aparecerá uma mensagem: **BEM-VINDO**.

Esta mensagem durará 3 segundos decorridos os quais lhe aparecerão, por predefinição, os seguintes parâmetros de trabalho :

TIME: 10:00
MODE: P1
INTENSITY: 5

A partir daqui poderá procurar a sessão desejada, modificando os parâmetros tempo e modo de trabalho da forma seguinte:

Variação de tempo da sessão

Depois de estar no ecrã com os parâmetros seleccionados por predefinição pode modificar a duração da sessão com as teclas **+** e **-**.

O valor que aparece por predefinição é de 10 minutos, mas pode ser modificado em intervalos de 1 minuto entre os valores 1 e 15.

Variação do modo de trabalho

No mesmo ecrã que aparece por predefinição pode modificar o modo de trabalho desejado para a sua sessão com as teclas **▲** e **▼**.

O valor que aparece por predefinição é **P1** (frequência de emissão de impulsos muito baixa) mas pode ser modificado seleccionando um dos valores **P1**, **P2**, **P3**, **P4** e **P5**.



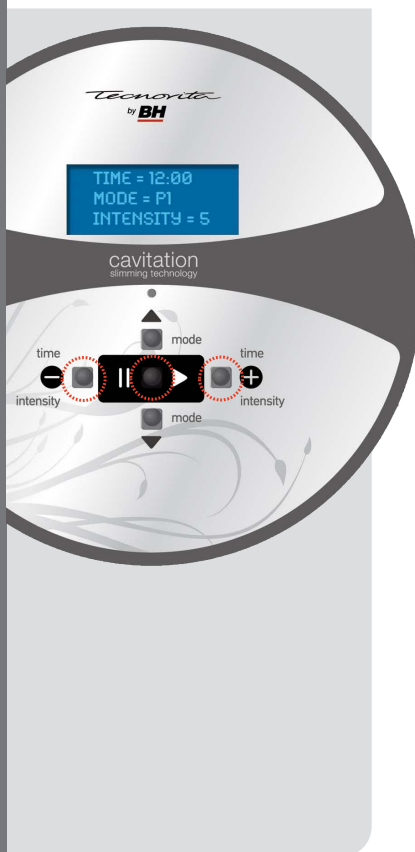

Variação de intensidade da massagem

Depois de seleccionados o tempo e o modo de trabalho desejados, poderá configurar o último dos parâmetros: a intensidade.

Para tal, deve pressionar o botão ► e, uma vez colocada a máquina em funcionamento (acende-se uma luz verde na parte central da unidade), poderá seleccionar com as teclas + e - o nível de intensidade.

O valor de intensidade que aparece por predefinição é 5 mas o mesmo pode ser modificado seleccionando um dos valores 5, 10, 15, 20 e 25.

Uma vez pressionada a tecla ► não poderá voltar a modificar os parâmetros

Finalmente, pegue firmemente no manípulo e pressione o pedal para iniciar a sua sessão de cavitação.

Ao pressionar o pedal verá que o tempo vai diminuindo no ecrã e a emissão de impulsos do manípulo é iniciada. Coloque o manípulo na zona que deseja trabalhar e massage da forma indicada no DVD ou em "modos de aplicação".

Se desejar efectuar uma pausa na sessão, basta deixar de pressionar o pedal e a emissão de impulsos pára imediatamente.

Quando o temporizador chegar a **0:00** a unidade pára e emitirá uma série de apitos para o avisar de que a sessão seleccionada terminou. Poderá ver no monitor a seguinte mensagem :

**TEMPO ESGOTADO
PRESSIONE UMA TECLA
PARA COMEÇAR**

Quando se pressiona qualquer tecla da máquina, o ecrã volta à sua configuração predefinida:

**TIME: 10:00
MODE: P1
INTENSITY: 5**

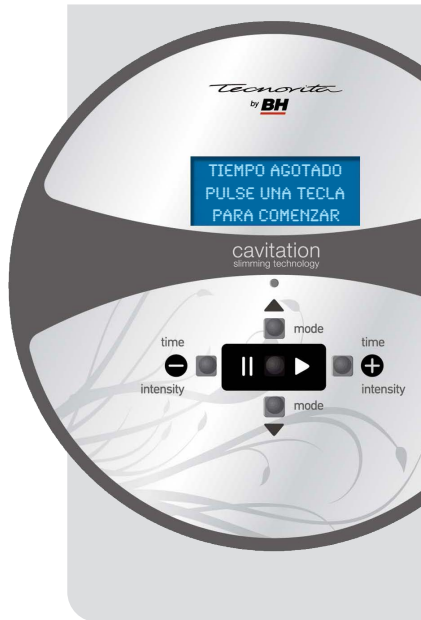

capítulo 3

modos de aplicação do Cavislim

Aplice sempre gel de forma abundante na zona pretendida e comece a trabalhá-la fazendo deslizar o manipulador lentamente e sem apertar, tal como apresentado nos desenhos.

Se necessitar de adquirir gel ou algum dos nossos cremes de preparação, poderá fazê-lo no estabelecimento onde comprou o CAVISLIM ou na nossa página da Internet: www.tecnovita.eu

Em cada uma das secções seguintes encontrará um quadro com os protocolos de uso. Deverá determinar em que nível é que se encontra.

- A** Forte acumulação de gordura de densidade alta.
- B** Forte acumulação de gordura de densidade média
- C** Acumulação média de gordura de densidade média
- D** Fraca acumulação de gordura
- E** Casca de laranja
- F** Sessão de manutenção

abdómen central

Lembre-se de não aplicar o CAVISLIM sobre o umbigo, peitos ou zona torácica.

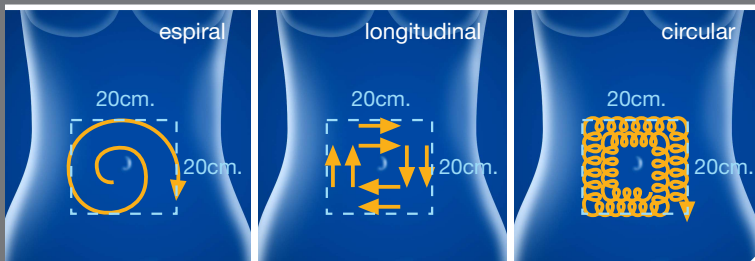

Faça deslizar o manipulador lentamente e sem apertar. Para conseguir um melhor resultado, recomendamos que aplique o CAVISLIM combinando as diferentes técnicas de massagem (espiral, longitudinal, circular) em diferentes sessões. Aconselhamos que se recoste para uma aplicação mais confortável do CAVISLIM.

Nível	YS35		
	Mode	Intensity	Time
A	3	10	10'
B	3	10	10'
C	3	10	7'
D	2	10	7'
E	2	10	7'
F	2	10	7'

flancos

PT

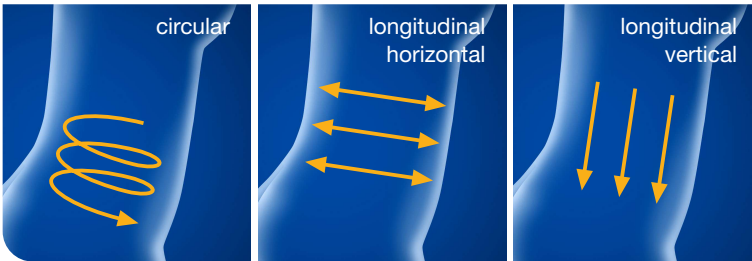

Aplique gel na zona a trabalhar com o CAVISLIM

As massagens circular e longitudinal deverão ser aplicadas de cima para baixo tal como apresentado nas ilustrações. É importante que se respeite a direcção da massagem, dado que com isso se favorece a drenagem.

Nível	YS35		
	Mode	Intensity	Time
A	4	15	10'
B	3	10	10'
C	2	10	7'
D	1	5	7'
E	1	5	5'
F	2	5	5'

ancas

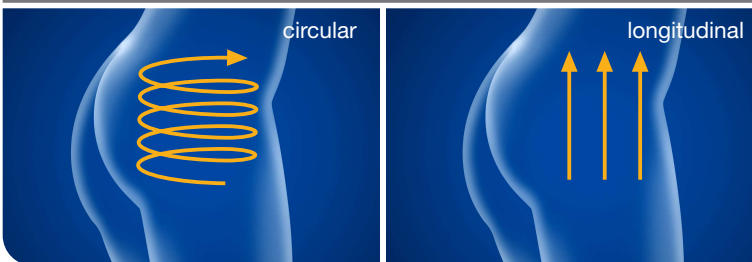

Aplique gel na zona a trabalhar com o CAVISLIM

Tanto a massagem circular como a massagem longitudinal deverão ser aplicadas de baixo para cima, tal como apresentado nas ilustrações. Durante o tratamento incida sobre a zona de maior acumulação de gordura.

Nível	YS35		
	Mode	Intensity	Time
A	3	10	7'
B	2	10	7'
C	2	5	7'
D	1	5	5'
E	1	5	5'
F	1	5	5'

glúteos

Aplique gel sobre a zona a trabalhar com o CAVISLIM

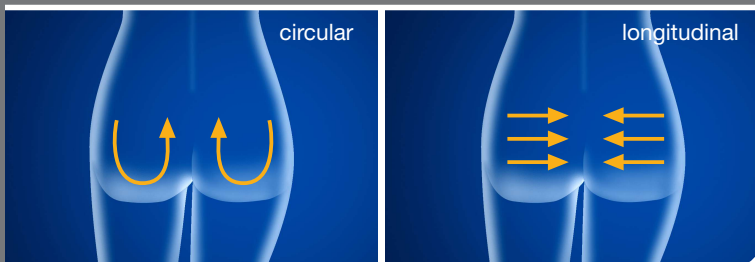

As massagens longitudinal e circular deverão ser efectuadas seguindo o sentido das setas, tal como apresentado nas ilustrações.

Nível	YS35		
	Mode	Intensity	Time
A	5	25	10'
B	5	15	7'
C	4	20	7'
D	3	15	7'
E	2	15	10'
F	3	15	10'

interior da coxa

Lembre-se de não aplicar o CAVISLIM desde o joelho até ao pé, dado que nessa zona não se verificam acumulações de gordura significativas.

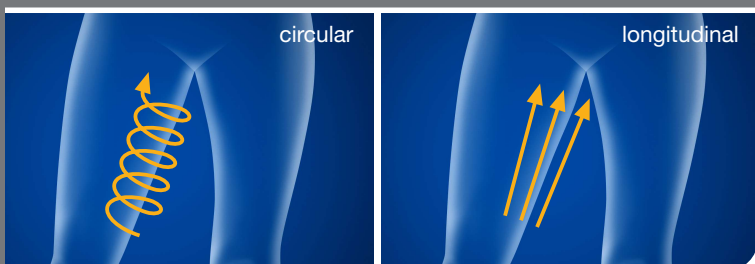

Tanto a massagem longitudinal como a circular deverão ser efectuadas de baixo para cima, tal como apresentado nas ilustrações. O seguimento destas instruções simples ajudá-lo-á a obter melhores resultados.

Nível	YS35		
	Mode	Intensity	Time
A	3	10	10'
B	3	10	10'
C	3	10	7'
D	2	10	7'
E	2	10	7'
F	2	10	7'

interior do joelho



Nesta zona deve efectuar uma leve massagem circular tal como apresentado na ilustração.

Nível	YS35		
	Mode	Intensity	Time
A	3	5	10'
B	3	5	10'
C	3	5	7'
D	2	5	7'
E	2	5	7'
F	2	5	7'

PT

Lembre-se de não aplicar o CAVISLIM nas articulações do joelho.
 Aplique gel na zona a trabalhar com o CAVISLIM.

braços

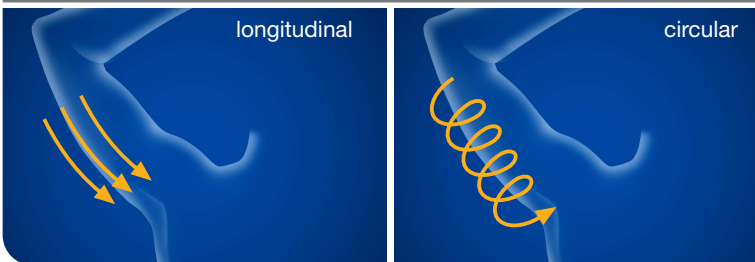

Aplique gel de forma abundante na zona que vai trabalhar, dado que isso melhorará a eficiência do tratamento. A massagem desta zona deverá ser feita na direcção do corpo, tal como apresentado na ilustração.

Nível	YS35		
	Mode	Intensity	Time
A	2	5	7'
B	2	5	5'
C	1	5	5'
D	1	5	3'
E	1	5	3'
F	1	5	5'

Lembre-se de nunca aplicar o CAVISLIM na zona das mãos, antebraços ou articulações

capítulo 4

para uma correcta e segura aplicação do Cavislim

Para uma correcta e segura aplicação de CAVISLIM, deve ter em conta os seguintes tempos de aplicação:

Por zona de trabalho:

Máximo 15 minutos.

Entendemos por “zona de trabalho” cada uma das partes do nosso corpo onde podemos aplicar CAVISLIM. As distintas zonas de trabalho são: braços, abdómen, flancos, quadris, interior das pernas e interior dos joelhos.

Ex.: numa mesma sessão poderá realizar-se a aplicação de CAVISLIM durante 15 minutos nos flancos e 15 minutos nos braços. Mas, por exemplo, NUNCA deverá realizar no mesmo dia uma sessão de 30 minutos com aplicação do CAVISLIM só nos flancos.

• **Por sessão:**

Máximo 30 minutos.

Entendemos por sessão a aplicação de CAVISLIM no mesmo dia em 2 zonas de trabalho diferente (máximo de 15 minutos por zona).

• **Entre sessões: mínimo de 72 horas.**

Entendemos por “entre sessões” o tempo que deve suceder entre sessões. Ex.: numa semana, uma planificação de sessões (a máxima) seria: segunda-feira, quinta-feira e domingo.

• **Cada 20 sessões:** Deve descansar durante 3 semanas. Após esse período poderá repetir o primeiro tratamento totalmente ou iniciar o programa de manutenção.

• **Sessões de manutenção:**

Depende de cada indivíduo, mas uma sessão por mês seria suficiente.

capítulo 5

perguntas frequentes sobre o Cavislim

O que é a cavitação?

A cavitação é uma técnica não invasiva (sem cirurgia) de moldagem do corpo, que reduz volume eliminando a celulite e os depósitos de gordura localizada no abdómen, ancas, flancos, braços, face interna das coxas e joelhos.

Que vantagens é que tem em relação a outros métodos?

A vantagem fundamental está no facto de se poderem escolher as zonas determinadas do corpo que se quer trabalhar. Pode dizer-se que é uma tecnologia que permite trabalhar a celulite de forma selectiva.

A cavitação é dolorosa?

O uso do Cavislim nunca deve provocar dor.

É normal ouvir-se um pequeno zumbido nos ouvidos durante o uso do Cavislim?

Sim, é possível que alguns utilizadores notem um pequeno zumbido durante a sua aplicação.

Pode ser utilizado em todas as partes do corpo?

Não se pode aplicar em todas as partes do corpo. Nunca se deve aplicar sobre a cabeça ou a face, pescoço, seios, zona torácica, umbigo, antebraços, articulações, órgãos genitais, costas, tornozelos ou gânglios.

Com o Cavislim perde-se peso ou volume?

O Cavislim elimina as acumulações de matéria gordurosa que têm peso e, simultaneamente, devido ao seu desaparecimento, o corpo perde volume.

O Cavislim é eficiente contra a "casca de laranja"?

Sim, o Cavislim é eficiente contra a "casca de laranja" pelo facto de destruir as células adiposas causadoras do armazenamento de gordura.

O Cavislim serve para eliminar as rugas?

O Cavislim não é um sistema criado para a eliminação das rugas.

Pode-se usar o Cavislim na face?

Nunca se deve utilizar o Cavislim na face ou nos olhos.

Ao fim de quantas sessões é que se começa a ver os resultados?

Devem-se observar resultados a partir das primeiras cinco sessões; no entanto, os resultados podem variar, dependendo do sujeito.

Qual o intervalo entre sessões?

Recomenda-se um intervalo de 72 horas entre sessões.

A celulite volta a aparecer depois da utilização do Cavislim?

Embora o Cavislim garanta a eficácia e a duração ao longo do tempo, não podemos garantir que ela não voltará a aparecer. Para evitar o novo aparecimento de celulite recomenda-se uma dieta equilibrada, a prática regular de exercício físico e sessões de manutenção com o Cavislim.

Tem efeitos secundários?

Se estiver saudável, o Cavislim não tem descrito nenhum efeito secundário; no entanto, em algumas pessoas pode provocar vermelhidão na pele que pode durar cerca de 2 horas.

É necessário combinar o Cavislim com alguma dieta?

Não é necessário seguir nenhuma dieta especial; no entanto, é altamente recomendável que faça uma alimentação equilibrada e que se hidrate convenientemente.

Quanta água é que devo beber?

É imprescindível que se comece a hidratar duas horas antes da aplicação do Cavislim. Também é aconselhável que se continue a hidratar depois de a concluir. Recomenda-se que ingira um mínimo de 2 litros durante estes períodos, dado que isso ajuda na eliminação de toxinas.

É necessário combinar o Cavislim com a prática desportiva?

Não é estritamente necessário, mas a prática durante pelo menos 30 minutos de alguma actividade física potencia os resultados, pelo facto de ajudar na drenagem de líquidos.

Que práticas desportivas é que se complementam com o Cavislim?

A plataforma vibratória é o complemento ideal pelas suas qualidades tonificantes e drenantes. Mas se não tiver acesso à plataforma, um passeio, bicicleta estática, natação ou outro exercício aeróbico efectuado durante um mínimo de 30 minutos constituem uma grande ajuda.

Como é que posso potenciar os efeitos do Cavislim?

Conjugando uma dieta equilibrada com a prática habitual de desporto. Além disso, as massagens de drenagem constituem uma grande ajuda.

Posso utilizar o Cavislim sem aplicar gel?

Nunca, dado que o gel actua como agente condutor dos ultra-sons para o seu corpo. Se não utilizar gel, a aplicação do Cavislim perde a sua eficiência e a máquina pode ficar seriamente danificada.

Posso utilizar qualquer tipo de gel?

Recomendamos que utilize apenas gel TECNOVITA by BH, dado que o uso de qualquer outro poderia danificar a máquina.

Quando é que o uso do Cavislim é contra-indicado?

- se estiver grávida ou achar que está
- se estiver em período de lactação
- tratamentos de fertilidade
- se tiver cardiopatia de qualquer tipo
- se tiver problemas dermatológicos
- osteoporose
- fibromialgia

- tumores malignos
- hipertensão
- níveis de colesterol altos
- insuficiência renal
- insuficiências físicas
- implantes metálicos ou próteses
- malformações físicas
- epilepsia
- tratamento prolongado com medicamentos: anti-inflamatórios, anticoagulantes, antibióticos ou anti-histamínicos
- depressão
- tratamento psiquiátrico ou psicológico
- problemas hepáticos (fígado gordo)...
- cólon irritável

Posso utilizar o Cavislim se estiver grávida?

Nunca deve usar o Cavislim se estiver grávida ou achar que está

Posso usar o Cavislim durante a lactação?

Não o utilize durante o período de lactação

Posso aplicar o Cavislim nos seios?

Nunca se deve aplicar nos seios

Posso utilizar o Cavislim durante a menstruação?

Não é recomendável a sua aplicação durante esse período na zona abdominal, dado que pode provocar um aumento do sangramento. No entanto, pode ser aplicado noutras zonas.

Posso usar o Cavislim quando usar DIU?

Sim.

O Cavislim pode afectar os meus níveis de colesterol?

O uso do Cavislim pode aumentar os seus índices de colesterol.

Pode-se usar o Cavislim com afecções da pele?

Não o deve utilizar se tiver alguma afecção na pele. Consulte o seu médico.

Posso usar o Cavislim se tiver implantes de ouvido?

Não o deve utilizar caso tenha implantes.

Posso usar o Cavislim quando estou a tomar banho ou duche?

O manípulo e a máquina não devem entrar em contacto com a água seja a que pretexto for, dado que existe o risco de choque eléctrico.

Como é que devo limpar o Cavislim e o manípulo?

Para limpar o Cavislim ou o manípulo, nunca os submirja em água. Utilize um pano ligeiramente humedecido com água.

capítulo 6

informações de segurança importantes

Este produto está equipado com um cabo que tem um fio condutor de terra e uma ficha com ligação à terra. Se não funcionar correctamente ou estiver avariado, a ligação à terra proporciona um percurso de menor resistência para a corrente eléctrica e reduz o risco de choques eléctricos.

PERIGO! Uma ligação incorrecta do fio condutor do equipamento à terra pode resultar no risco de choques eléctricos. Não modifique a ficha incluída com o aparelho. Se ela não encaixar na tomada de corrente, solicite a um electricista a instalação de uma tomada adequada.

Este produto deve ser utilizado num circuito de 220-240 volts e tem uma ficha de terra semelhante à que é apresentada na fig. 5.1 Siga estas recomendações:

1. Não use acessórios não recomendados pelo fabricante.
2. Não utilize a máquina com o cabo eléctrico danificado ou desgastado.
3. Mantenha o cabo eléctrico afastado de superfícies quentes.
4. Nunca utilize a máquina ao ar livre.
5. Para a desligar, coloque o interruptor na posição «0» e depois desligue da rede.

Protecção

Este modelo está dotado de uma protecção electrónica de paragem automática para uma conservação óptima dos circuitos tanto electrónicos como eléctricos.

Esta protecção será activada (fusível) se a unidade for submetida a um esforço ou aquecimento anormais. Se tal acontecer:

1. Desligue a unidade da rede eléctrica.
2. Coloque o interruptor (L) que se encontra na carcaça na posição «0» (OFF) fig. 5.2.
3. Substitua o fusível (C) (1 Amp).
4. Ligue a unidade a uma tomada equipada com terminal TERRA. Coloque o interruptor (L) na posição «1» (ON) fig. 5.2

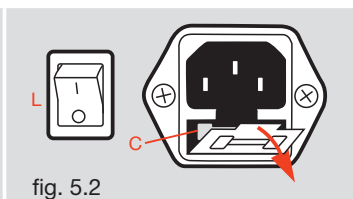
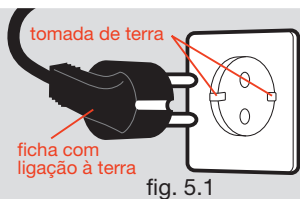

Sugerimos que leia atentamente este exemplar para conhecer com exactidão a cobertura da garantia concedida pelo fabricante e as suas responsabilidades como proprietário

GARANTIA

INFORMAÇÕES GERAIS

A EXERCYCLE, S.L. deseja agradecer-lhe a compra deste produto e a confiança que em nós depositou. Os nossos produtos foram submetidos a um rigoroso controlo de qualidade. No entanto, se tiver algum problema com este aparelho durante o período de garantia, solicitamos que leia atentamente as condições de garantia e entre em contacto com o distribuidor autorizado da sua zona. O presente certificado de garantia foi redigido em conformidade com o que está disposto na Directiva 1999/44/CE, do Parlamento Europeu e do Conselho de 25 de Maio de 1999, sobre determinados aspectos da venda e garantia dos bens de consumo, incorporada no direito espanhol ao abrigo da Lei 23/2003, de 10 de Julho, sobre garantias na venda de bens de consumo.

Neste sentido, a EXERCYCLE, S.L., Contribuinte N° B-01029032 e com domicílio em Vitoria, Calle Zurrupitieta, 22, garante este produto nos termos e condições seguintes:

1. PERÍODO DE GARANTIA

O produto abrangido por este certificado está protegido durante um período de DOIS (2) ANOS a contar da entrega do produto, entendendo-se por tal a data que figura na factura justificada da compra do produto, ou na respectiva guia de entrega se esta for posterior. Para eventuais reparações, é imprescindível a apresentação da mesma. A política relativamente ao período de garantia pode variar de país para país. O período de garantia indicado só é aplicável na Europa.

2. DIREITOS QUE A GARANTIA CONFERE

-Reparação ou substituição do produto que, se for caso disso, serão levadas a cabo num prazo razoável e sem maiores inconvenientes para o consumidor, tendo em conta a natureza do produto e a finalidade que tenha para o consumidor.

-Exceptuam-se os casos em que a reparação ou substituição imponham ao vendedor custos que não sejam razoáveis em comparação com outras formas de saneamento, quando as mesmas não prejudicarem o consumidor.

-As reparações serão gratuitas para o consumidor no que respeita a mão-de-obra, deslocação e materiais.

-Em caso de reparação ou substituição de uma máquina por outra nova, o prazo de garantia é temporariamente suspenso até à entrega desse novo aparelho e dispor-se-á sempre no mínimo de 6 meses de garantia, mas, em caso nenhum tem início um novo período de 2 anos.

-De igual modo, far-se-á um (i) desconto no preço ou proceder-se-á à (ii) resolução do contrato, à escolha do consumidor, quando a reparação ou substituição não tiverem sido levadas a cabo em prazo razoável ou sem maiores inconvenientes para o consumidor. O (i) desconto no preço será proporcional à diferença existente entre o valor que o bem teria tido no momento da entrega, caso estivesse conforme com o contrato, e o valor que o bem efectivamente entregue tinha no momento de tal entrega. A (ii) resolução não será pertinente quando a falta de conformidade for pouco significativa.

3.A GARANTIA NÃO COBRE

-Defeitos atribuíveis a uma utilização diferente da estabelecida no Manual do utilizador.

-O uso do produto a título profissional ou o seu arrendamento a título comercial.

-Má instalação, má montagem ou ruptura de peças por montagem inadequada, (reveja o Manual do utilizador onde estão detalhadas as recomendações para a instalação e o uso da máquina).

-Uso indevido do produto (utilização sem aplicação de gel, ultrapassagem dos tempos de utilização, exposição a humidade demasiado elevada, etc.) ou problemas derivados da falta de manutenção (acumulação de sujidade em qualquer parte do produto ou dos seus acessórios, etc.) (reveja o Manual do utilizador onde estão detalhadas as recomendações para a instalação e o uso do produto).

-Reparações efectuadas por pessoal não autorizado pela EXERCYCLE, S.L. ou aparelhos abertos ou manipulados por pessoas não autorizadas pelo fabricante.

-Desvios do produto standard, tais como ligeiras vibrações, ruídos ou quebra de peças que não afectem o funcionamento da sua máquina e que não sejam atribuíveis a qualquer defeito de fabrico.

-Arranhões, raspadelas, abrasões, pancadas, quedas, etc., provocadas por maus cuidados.

-Defeitos no aparelho causados por danos no transporte do mesmo.

4.VIA DE RECLAMAÇÃO

-A acção para reclamação por falta de conformidade prescreve decorridos três anos após a entrega do bem.

-O consumidor deve informar sobre a existência do defeito no prazo de 2 meses a contar do momento em que tenha tido conhecimento da sua existência.

-Esta Garantia não afecta outros direitos legais do consumidor, em conformidade com a legislação em vigor, embora seja incompatível com o exercício de outras acções derivadas do saneamento por vícios ocultos na compra e venda.

- Para todas as questões que possam surgir aquando da interpretação ou execução da presente garantia, cumprir-se-á o que está estabelecido na legislação nacional que seja aplicável.

Qualquer discrepância que possa surgir da interpretação, validade e execução deste contrato, será resolvida nos julgados e tribunais da cidade de Vitoria.

certificados

Por intermédio do presente, a Exercycle S.L. declara que este produto satisfaz os requisitos essenciais e quaisquer outras disposições aplicáveis ou exigíveis das Directivas 2004/108/CE e 2006/95/CE.

desmontagem

1 Pedal de accionamento



2 Manipulo



3 Suporte do manipulo

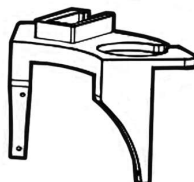

16 Cabo de ligação à rede



G01 Corpo central



Para pedir um sobressalente indique:

Modelo da máquina

Nº correspondente da la peça

Quantidade

Exemplo:

YS35	16	1
------	----	---

especificações técnicas

Peso: 7 kg

Medidas: L x Comp. x Al: 34 x 38 x 13 cm

Ultra-sons: 32 a 40 Khz

Potência de saída: 5 a 25 vatios (segundo programa)

Fonte de alimentação: Voltagem: AC 220 V / Frequência: 50 hz

Cavislim
cavitación

moldeado seguro y eficaz de la figura
moldagem segura e eficaz da figura

Fecha de compra / Data de compra

Comprado en / Comprado em

Comprador / Comprador

Sello del distribuidor / Carimbo do distribuidor

Tecnovita
by **BH**

Por favor conserve la factura como comprobante de compra / Por favor guarde a factura como comprovativo de compra

EXERCYCLE, S.L.

c/ Zurrupitieta, 22 • 01015 VITORIA (Spain) • Tel. 945 29 02 58
Fax: +34 945 29 00 49 • e-mail: info@bhfitness.es

MAQUINASPORT, S.A.

Z.I. Assequins s/n • Giesteira Terreirinho • 3750-325 ÁGUEDA (Portugal)
Tel.: +351 234 729 510 • Fax: +351 234 729 519 • info@bhfitness.pt

www.tecnovita.eu